

Miele

Réfrigérateurs, congélateurs et caves à vin

À pose libre

Documentation pour conseils et planification
Avril 2024

Miele. Immer Besser.



Appareils de froid à pose libre

Sommaire

Aperçu de tous les symboles	3/SK
Conseils de planification	4/SK
Combinaisons Side-by-Side	6/SK
Accessoires de montage	7/SK
Aperçu des produits	
Congélateurs Side-by-Side	8/SK
Combiné congélateur/cave à vin à pose libre Side-by-Side	12/SK
Réfrigérateurs Side-by-Side	13/SK
Réfrigérateurs-congélateurs combinés	17/SK
Réfrigérateurs	28/SK
Congélateurs	31/SK
Caves à vin	45/SK

Prix de vente conseillés

Miele communique des prix de vente conseillés (PVC) en francs suisses (CHF).
Le prix de vente conseillé comprend la contribution anticipée de recyclage (CAR).

Schémas d'encastrement – www.miele.ch/documentation-planification

Vous trouverez des schémas d'encastrement détaillés en ligne sur
www.miele.ch/documentation-planification.

Quelle est la signification de chaque icône ?

Aperçu de tous les symboles utilisés pour les réfrigérateurs et congélateurs

Appareils de froid à pose libre



Efficacité énergétique

Les classes d'efficacité énergétique indiquées vont de A à G. La meilleure classe d'efficacité énergétique pour les appareils de froid à pose libre Miele est A.



Émissions sonores

Indique le niveau sonore exact en décibels (dB).



Dimensions de l'enceinte

Plus grande profondeur utile pour plus d'espace et de flexibilité, même pour les objets encombrants.



Système de réfrigération

Stockage optimal avec humidification active – frais jusqu'à cinq fois plus longtemps même pour une faible charge.



Conservation professionnelle pour une fraîcheur jusqu'à cinq fois plus longue.



Tiroir spacieux avec humidité réglable pour des fruits et légumes frais.



Un tiroir spacieux pour les fruits et légumes frais.



Freeze&Cool

Plage de température dans la partie congélation sélectionnable par paliers entre -26°C et 14 °C.



Éclairage

Éclairage des clayettes réglable individuellement pour un éclairage optimal grâce à FlexiLight 2.0.



Sans entretien, économe en énergie et avec une enceinte parfaitement éclairée.



My Ice

L'IceMaker automatique avec réservoir d'eau intégré pour jusqu'à 100 glaçons par jour.



Système de congélation

Fini le dégivrage manuel grâce à la réfrigération par air pulsé.



Dégivrage réduit, car la formation de glace est nettement plus lente.

Caves à vin à pose libre



Efficacité énergétique

Les classes d'efficacité énergétique indiquées vont de A à G. La meilleure classe d'efficacité énergétique pour les caves à vin Miele est E.



Émissions sonores

Indique le niveau sonore exact en décibels (dB).



Zone de température

Il existe des appareils avec une, deux ou trois zones de température, dans lesquelles la température peut être réglée individuellement.



Grilles

Les baguettes amovibles, ajustables en largeur et en profondeur, permettent de stocker aussi des magnums.



Parfait maintien de chaque bouteille grâce à des baguettes individuelles et déplaçables.



Filtre à odeurs

Filtre Active AirClean : L'enceinte frigorifique est quasiment exempte d'odeurs.



SommelierSet

Permet de décanter le vin comme les professionnels, de rafraîchir les verres et de chamberer les bouteilles, même entamées.



PresenterFrame

Présentation élégante de vins d'exception et conservation optimale de bouteilles déjà ouvertes.



Éclairage

Sans entretien, économe en énergie et avec une enceinte parfaitement éclairée.



Dispositif d'ouverture de porte

Activation de l'ouverture automatique par légère pression sur la porte en verre.



Amortissement de fermeture de porte

Fermeture tout en douceur de la porte sans que les bouteilles s'entrechoquent à l'intérieur.

Réfrigérateurs, congélateurs et caves à vin

Conseils de planification pour l'installation d'un appareil à pose libre

Instructions pour installer un appareil à pose libre dans une rangée de meubles

- A = canal d'évacuation d'air d'env. **50 mm** de profondeur sur le dos de l'appareil
- B = espace **min. de 50 mm** entre le couvercle de l'appareil et le plafond
- C = lors de la mise en place de l'appareil **près d'un mur ou d'un autre appareil**, il convient de prévoir, côté charnières, un écart de **50 mm** entre le mur et l'appareil pour permettre l'ouverture complète de la porte.
- D = il faut laisser un espace de **10 mm** entre l'appareil et le mur côté poignée, et un espace de **40 mm** pour les appareils sans poignée.

L'appareil peut être installé dans n'importe quelle rangée de meubles. Pour aligner l'appareil sur la hauteur des meubles de cuisine, il est possible de placer un élément superposé au-dessus de l'appareil. Pour la ventilation et l'aération, il convient de prévoir sur la face arrière de l'appareil un canal d'évacuation d'au moins 50 mm de profondeur sur toute la largeur de l'élément superposé.

La distance entre l'appareil ou le surmeuble et le plafond de la pièce doit être d'au moins 50 mm pour que l'air réchauffé puisse être évacué sans problèmes. À défaut, le compresseur doit fonctionner davantage pour augmenter sa production de froid, ce qui accroît également la consommation d'électricité. Plus le diamètre d'aération est grand, moins l'appareil consomme d'énergie.

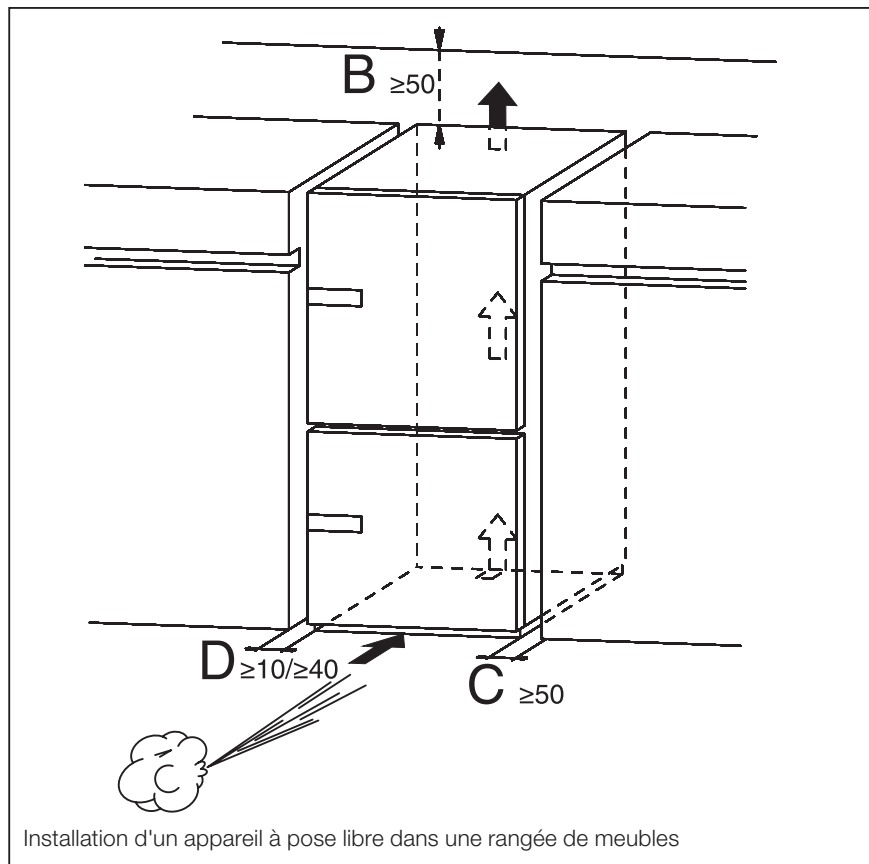

Réfrigérateurs, congélateurs et caves à vin

Conseils de planification pour l'installation d'un appareil à pose libre

Instructions pour installer un appareil à pose libre dans une rangée de meubles

- A = canal d'évacuation d'air d'env. **50 mm** de profondeur sur le dos de l'appareil
- B = espace **min. de 50 mm** entre le couvercle de l'appareil et le plafond
- C = lors de la mise en place de l'appareil **près d'un mur ou d'un autre appareil**, il convient de prévoir, côté charnières, un écart de **50 mm** entre le mur et l'appareil pour permettre l'ouverture complète de la porte.
- D = il faut laisser un espace de **10 mm** entre l'appareil et le mur côté poignée pour les appareils avec poignée, et un espace de **40 mm** pour les appareils sans poignée.

L'appareil peut être installé dans n'importe quelle rangée de meubles. Pour aligner l'appareil sur la hauteur des meubles de cuisine, il est possible de placer un élément superposé au-dessus de l'appareil. Pour la ventilation et l'aération, il convient de prévoir sur la face arrière de l'appareil un canal d'évacuation d'au moins 50 mm de profondeur sur toute la largeur de l'élément superposé.

La distance entre l'appareil ou le surmeuble et le plafond de la pièce doit être d'au moins 50 mm pour que l'air réchauffé puisse être évacué sans problèmes. À défaut, le compresseur doit fonctionner davantage pour augmenter sa production de froid, ce qui accroît également la consommation d'électricité. Plus le diamètre d'aération est grand, moins l'appareil consomme d'énergie.

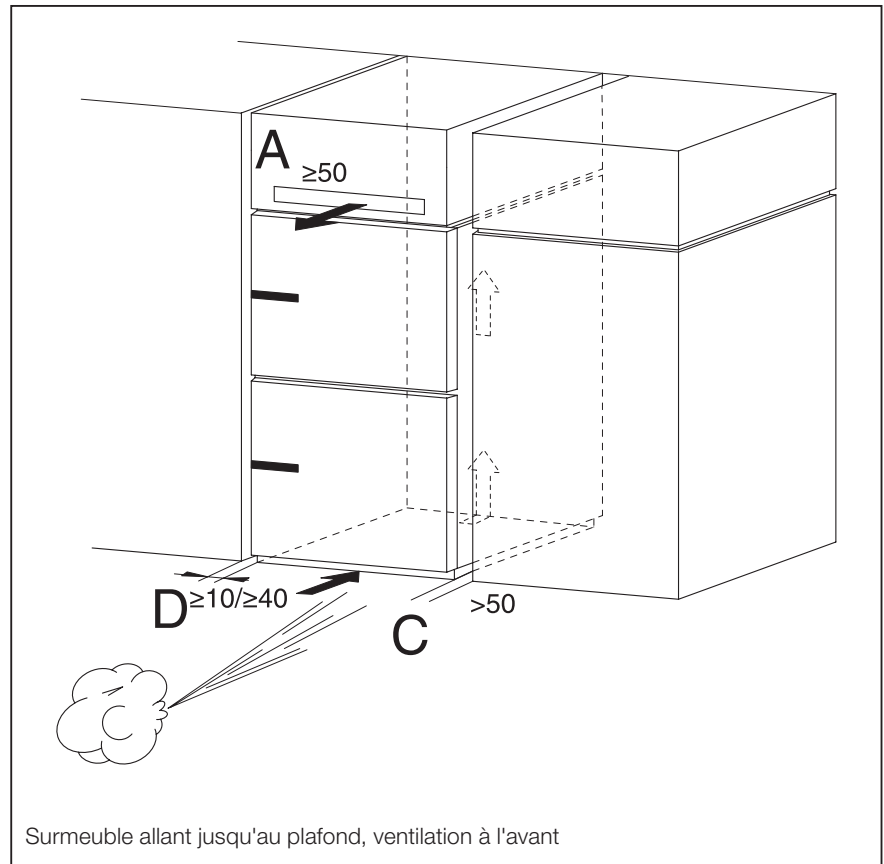

Surmeuble allant jusqu'au plafond, ventilation à l'avant

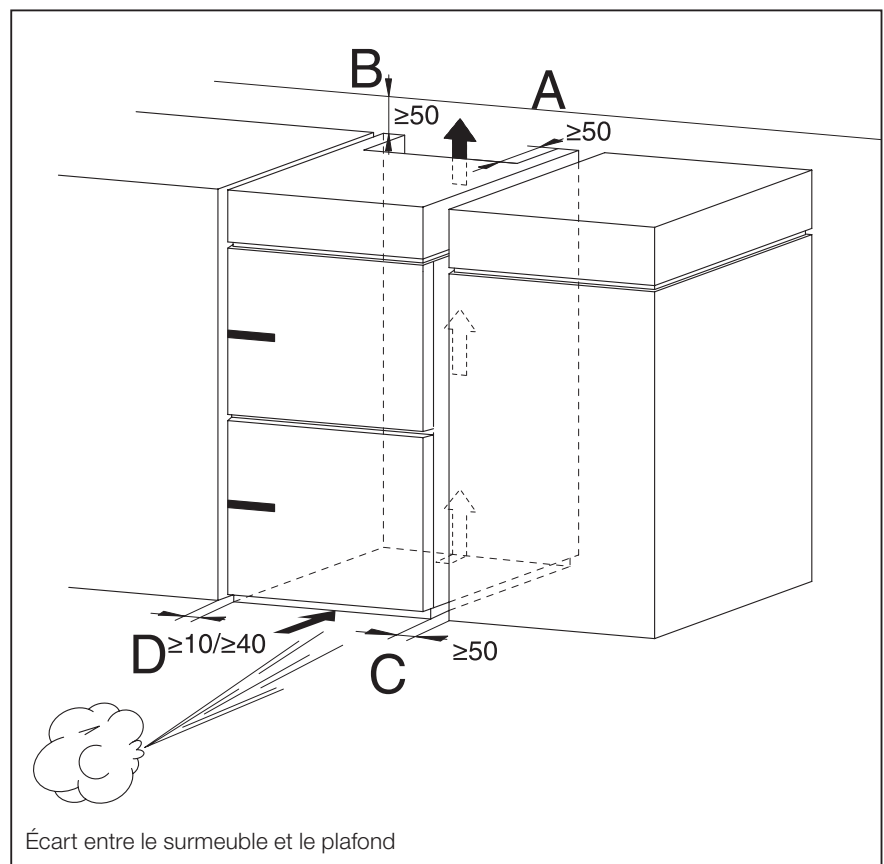

Écart entre le surmeuble et le plafond

Désirez-vous installer vos appareils en combinaison Side-by-Side ?

Flexibilité des réfrigérateurs, congélateurs et caves à vin Miele

Les appareils de froid Miele séduisent non seulement par leurs tailles variées, leur qualité et leur design premium, mais aussi par leur remarquable flexibilité. Combinez par exemple deux réfrigérateurs côte à côte ou optez pour la combinaison Side-by-Side classique d'un réfrigérateur à côté d'un congélateur.

Appareils de froid à pose libre, Side-by-Side

Les appareils à pose libre mentionnés ci-après ont font 60 cm de large et peuvent être combinés côte à côte.

Appareil à gauche	Appareil à droite
KWNS 4784 DE edt/cs	KS 4887 DD edt/cs
FNS 4882 D edt/cs	KS 4887 DD edt/cs
FNS 4782 D swm	KS 4783 DD swm
FNS 4382 D bst	KS 4783 DD bst
FNS 4382 D el	KS 4383 DD el

Accessoires de montage

Pour réfrigérateurs, congélateurs et caves à vin



Boîte de rangement KSB 40

Boîte de rangement pratique

- Pour modèles K 4000

N° mat. 12030740

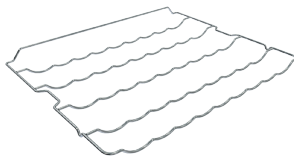

Clayette porte-bouteilles KFR 4000

Pour un rangement sûr et peu encombrant de vos bouteilles

- Adapté aux réfrigérateurs de la gamme K 4000 60 cm*
- Rangement horizontal et stable des bouteilles de vin, par exemple
- Utilisation possible à différents niveaux
- Métal chromé

*sauf KD 4072 E, KFN 4374 ED

N° mat. 12030560



Module de communication XKM 3100 W

Composants permettant la transmission des données de l'appareil en présence d'appareils connectables, avec WiFiConn@ct.

N° mat. 10441480

158.–

65.–

Congélateur à pose libre Side-by-Side

FNS 4882 D edt/cs

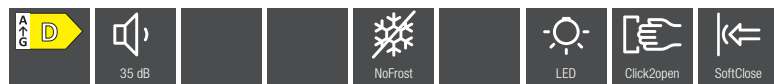
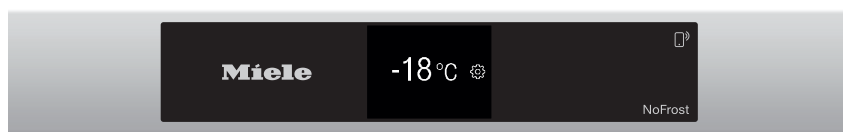

Modèle/désignation commerciale	FNS 4882 D edt/cs
Catégorie d'appareils	
Congélateur	●
Modèle	
Modèle libre	●
Charnières/charnières réversibles/Side-by-Side possible	gauche/●/●
Design	
Couleur de l'appareil	Argent
Couleur de la façade	Inox CleanSteel
Éclairage zone de congélation	LED
Confort d'utilisation	
Mise en réseau avec Miele@home	●
IceMaker avec raccordement à l'eau froide/réservoir d'eau Mylce	-/-
ComfortFrost/NoFrost	-/●
VarioRoom	●
SoftClose	●
Assistance ouverture de porte	Click2open
Commande	
Concept de commande	FreshTouch
SuperFrost	●
Mode Shabbat/Mode fête/Mode vacances/Mode ECO	●/●/-/-
Congélateur/Zone de congélation	
Nombre de tiroirs de congélateurs/dont sur glissières/dont XXL Box	7/-/1
Efficacité et durabilité	
Classe d'efficacité énergétique (A-G)/classe sonore (A-D)	D/B
Consommation d'énergie par an/en 24 h en kWh	198/0,542
Sécurité	
Fonction verrouillage/indication de panne partie cong.	●/●
Signal sonore pour porte/température	●/●
Signal optique pour porte/température	●/●
FrostProof	●
Informations techniques	
Dimensions de l'appareil en mm (l x H x P)	600 x 1855 x 675
Classe climatique	SN-T
Zone de congélation 4 étoiles en l	278
Temps d'entreposage en cas de panne/Capacité de cong. en kg/24h	16/18
Puissance acoustique en dB(A) re1pW	35
Tension en V/Protection par fusible A/Consommation électrique en mA	220 - 240/10/1300
Accessoires fournis	
Accumulateurs de froid/bac à glaçons	-/●
Side-by-Side Kit	●



N° mat.	N° EAN	Couleur	PVC, TVA incl., CAR incl.	CAR TVA incl.	PVC, hors TVA, hors CAR
11953920	4002516517276	ED	2'350.-	28.11	2'147.91

Congélateur à pose libre Side-by-Side

FNS 4782 D swm



Modèle/désignation commerciale	FNS 4782 D swm
Catégorie d'appareils	
Congélateur	●
Modèle	
Modèle libre	●
Charnières/charnières réversibles/Side-by-Side possible	gauche/●/●
Design	
Couleur de l'appareil	Argent
Couleur de la façade	Noir obsidienne mat
Éclairage zone de congélation	-
Confort d'utilisation	
Mise en réseau avec Miele@home	●
IceMaker avec raccordement à l'eau froide/réservoir d'eau Mylce	-/-
ComfortFrost/NoFrost	-/●
VarioRoom	●
SoftClose	●
Assistance ouverture de porte	Click2open
Commande	
Concept de commande	SensorTouch
SuperFrost	●
Mode Shabbat/Mode fête/Mode vacances/Mode ECO	●/●/-/-
Congélateur/Zone de congélation	
Nombre de tiroirs de congélateurs/dont sur glissières/dont XXL Box	7/-/1
Efficacité et durabilité	
Classe d'efficacité énergétique (A-G)/classe sonore (A-D)	D/C
Consommation d'énergie par an/en 24 h en kWh	199/0,545
Sécurité	
Fonction verrouillage/indication de panne partie cong.	●/●
Signal sonore pour porte/température	●/●
Signal optique pour porte/température	●/●
FrostProof	●
Informations techniques	
Dimensions de l'appareil en mm (l x H x P)	597 x 1855 x 682
Classe climatique	SN-T
Zone de congélation 4 étoiles en l	278
Temps d'entreposage en cas de panne/Capacité de cong. en kg/24h	16/18
Puissance acoustique en dB(A) re1pW	36
Tension en V/Protection par fusible A/Consommation électrique en mA	220 - 240/10/1300
Accessoires fournis	
Accumulateurs de froid/bac à glaçons	-/●
Side-by-Side Kit	●

N° mat.	N° EAN	Couleur	PVC, TVA incl., CAR incl.	CAR TVA incl.	PVC, hors TVA, hors CAR
12430730	4002516742012	SWM	2'020.-	28.11	1'842.64



Congélateur à pose libre Side-by-Side

FNS 4782 D bst

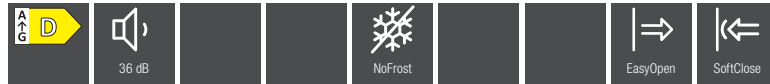

Modèle/désignation commerciale	FNS 4782 D bst
Catégorie d'appareils	
Congélateur	●
Modèle	
Modèle libre	●
Charnières/charnières réversibles/Side-by-Side possible	gauche/●/●
Design	
Couleur de l'appareil	Noir
Couleur de la façade	Blacksteel
Éclairage zone de congélation	-
Confort d'utilisation	
Mise en réseau avec Miele@home	●
IceMaker avec raccordement à l'eau froide/réservoir d'eau Mylce	-/-
ComfortFrost/NoFrost	-/●
VarioRoom	●
SoftClose	●
Assistance ouverture de porte	Poignée à levier EasyOpen
Commande	
Concept de commande	SensorTouch
SuperFrost	●
Mode Shabbat/Mode fête/Mode vacances/Mode ECO	●/●/-/-
Congélateur/Zone de congélation	
Nombre de tiroirs de congélateurs/dont sur glissières/dont XXL Box	7/-/1
Efficacité et durabilité	
Classe d'efficacité énergétique (A-G)/classe sonore (A-D)	D/C
Consommation d'énergie par an/en 24 h en kWh	199/0,545
Sécurité	
Fonction verrouillage/indication de panne partie cong.	●/●
Signal sonore pour porte/température	●/●
Signal optique pour porte/température	●/●
FrostProof	●
Informations techniques	
Dimensions de l'appareil en mm (l x H x P)	597 x 1855 x 675
Classe climatique	SN-T
Zone de congélation 4 étoiles en l	278
Temps d'entreposage en cas de panne/Capacité de cong. en kg/24h	16/18
Puissance acoustique en dB(A) re1pW	36
Tension en V/Protection par fusible A/Consommation électrique en mA	220 - 240/10/1300
Accessoires fournis	
Accumulateurs de froid/bac à glaçons	-/●
Side-by-Side Kit	●

N° mat.	N° EAN	Couleur	PVC, TVA incl., CAR incl.	CAR TVA incl.	PVC, hors TVA, hors CAR
12430600	4002516741770	BST	1'890.-	28.11	1'722.38



Congélateur à pose libre Side-by-Side

FNS 4382 D el

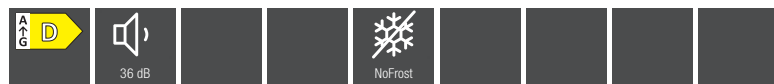
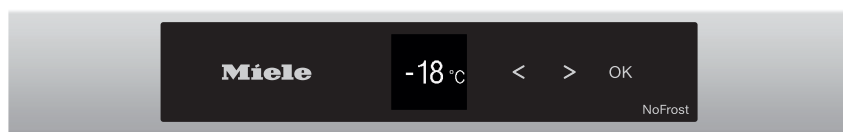

Modèle/désignation commerciale	FNS 4382 D el
Catégorie d'appareils	
Congélateur	●
Modèle	
Modèle libre	●
Charnières/charnières réversibles/Side-by-Side possible	gauche/●/●
Design	
Couleur de l'appareil	Argent
Couleur de la façade	Apparence inox
Éclairage zone de congélation	-
Confort d'utilisation	
Mise en réseau avec Miele@home	●
IceMaker avec raccordement à l'eau froide/réservoir d'eau Mylce	-/-
ComfortFrost/NoFrost	-/●
VarioRoom	●
SoftClose	-
Assistance ouverture de porte	SideOpen
Commande	
Concept de commande	SensorTouch
SuperFrost	●
Mode Shabbat/Mode fête/Mode vacances/Mode ECO	●/●/-/-
Congélateur/Zone de congélation	
Nombre de tiroirs de congélateurs/dont sur glissières/dont XXL Box	7/-/1
Efficacité et durabilité	
Classe d'efficacité énergétique (A-G)/classe sonore (A-D)	D/C
Consommation d'énergie par an/en 24 h en kWh	199/0,545
Sécurité	
Fonction verrouillage/indication de panne partie cong.	●/●
Signal sonore pour porte/température	●/●
Signal optique pour porte/température	●/●
FrostProof	●
Informations techniques	
Dimensions de l'appareil en mm (l x H x P)	597 x 1855 x 675
Classe climatique	SN-T
Zone de congélation 4 étoiles en l	278
Temps d'entreposage en cas de panne/Capacité de cong. en kg/24h	16/18
Puissance acoustique en dB(A) re1pW	36
Tension en V/Protection par fusible A/Consommation électrique en mA	220 - 240/10/1300
Accessoires fournis	
Accumulateurs de froid/bac à glaçons	-/●
Side-by-Side Kit	●

N° mat.	N° EAN	Couleur	PVC, TVA incl., CAR incl.	CAR TVA incl.	PVC, hors TVA, hors CAR
12430340	4002516741596	EL	1'570.-	28.11	1'426.36



Combiné congélateur/cave à vin à pose libre

KWNS 4784 DE edt/cs

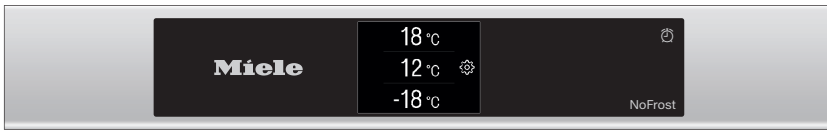

Modèle/désignation commerciale	KWNS 4784 DE edt/cs
Catégorie d'appareils	
Combiné congélateur/cave à vin	●
Modèle	
Modèle libre	●
Appareil encastr. intégré/encastré sous plan/habillable	-/-/-
Charnières/charnières réversibles/Side-by-Side possible	droite/●/-
Design	
Couleur de l'appareil	Argent
Couleur de la façade	Inox CleanSteel
Éclairage zone de vin	LED variable en continu
Éclairage zone de congélation/IceMaker	●/●
Confort d'utilisation	
Mise en réseau avec Miele@home	●
NoFrost/IceMaker avec raccordement à l'eau froide	●/●/●
Fermeture de porte SoftClose	●
Assistance ouverture de porte	SideOpen
Système Silence	●
Nombres de clayettes	4
Matériau des clayettes	Hêtre
Nombre de clayettes FlexiFrame	4
SelfClose FlexiFrame	●
NoteBoard	●
Stockage sans vibrations excessives	●
Commande	
Concept de commande	FreshTouch
Nombre de zones de température	3
Plage de température réglable min. en °C	5
Plage de température réglable max. en °C	20
Mode Shabbat	●
Réfrigérateur/Zone de réfrigération	
Paroi arrière sèche plastique/CleanSteel	-/●
ActiveHumidity	●
Congélateur/Zone de congélation	
Nombre de tiroirs de congélateurs	4
Efficacité et durabilité	
Classe d'efficacité énergétique (A-G)/classe sonore (A-D)	D/B
Consommation d'énergie par an/en 24 h en kWh	190/0,520
Sécurité	
Fonction de verrouillage/serrure de porte	●/-
Signal sonore pour porte/température	●/●
Signal optique pour porte/température	●/●
Informations techniques	
Dimensions de l'appareil en mm (H x l x P)	597 x 1854 x 679
Classe climatique	SN-T
Zone de congélation 4 étoiles en l	166
Zone de mise en temp. du vin/Volume total utile en l	121/287
Capacité de bouteilles de bordeaux de 0,75 l	44 bouteilles
Puissance acoustique en dB(A) re1pW	35
Tension en V/Protection par fusible A/Consommation électrique en mA	220 - 240/10/1400

N° mat.	N° EAN	Couleur	PVC, TVA incl., CAR incl.	CAR TVA incl.	PVC, hors TVA, hors CAR
12156940	4002516612445	ED	4'890.-	28.11	4'497.59



Réfrigérateur à pose libre Side-by-Side

KS 4887 DD edt/cs



Modèle/désignation commerciale	KS 4887 DD edt/cs
Catégorie d'appareils	
Congélateur	●
Modèle	
Modèle libre	●
Charnières/charnières réversibles/Side-by-Side possible	droite/●/●
Design	
Couleur de l'appareil	Argent
Couleur de la façade	Inox CleanSteel
Éclairage zone de réfrigération	FlexiLight 2.0/-
Ventilateur éclairé/Système de refroidissement	●/●
Confort d'utilisation	
Mise en réseau avec Miele@home	●
Système de réfrigération/Freeze&Cool	PerfectFresh Active/-
Système de rangement PerfectFresh/réglage précis dans la contre-porte	●/●
DynaCool	●
ComfortClean/Filtre actif AirClean	●/●
SoftClose/SelfClose	●/●
Assistance ouverture de porte	Click2open
Commande	
Concept de commande	FreshTouch
Super Froid/SuperFrost/Partie réfrigérateur pouvant être éteinte/ Partie congélateur pouvant être éteinte	●/-/-/-
Nombre de zones de température	2
Mode Shabbat/Mode fête/Mode vacances/Mode ECO	●/●/●/-
Réfrigérateur/Zone de réfrigération	
Nombre de clayettes/dont éclairées	5/3
FlexiBoard/FlexiTray/CompactCase	1/-/-
Porte-bouteilles en métal chromé	1
Nombre de tiroirs à légumes/Tiroirs pour produits frais	-/3
Paroi arrière sèche plastique/CleanSteel	-/●
Compartiment de contre-porte pour conserves/bouteilles	2/2
Efficacité et durabilité	
Classe d'efficacité énergétique (A-G)/classe sonore (A-D)	D/B
Consommation d'énergie par an/en 24 h en kWh	134/0,367
Sécurité	
Fonction verrouillage	●
Signal sonore pour porte/température	●/-
Signal optique pour porte/température	●/-
Informations techniques	
Dimensions de l'appareil en mm (l x H x P)	600 x 1855 x 675
Classe climatique	SN-T
Zone de réfrigération en l/dont zone PerfectFresh en l/Zone de congélation 4 étoiles en l	387/141/-
Volume total utile en l	386
Temps d'entreposage en cas de panne/Capacité de cong. en kg/24h	-/-
Puissance acoustique en dB(A) re1pW	35
Tension en V/Protection par fusible A/Consommation électrique en mA	220 - 240/10/1200
Accessoires fournis	
Casier à œufs/bac à glaçons	●/-
Side-by-Side Kit	-

N° mat.	N° EAN	Couleur	PVC, TVA incl., CAR incl.	CAR TVA incl.	PVC, hors TVA, hors CAR
11949670	4002516515913	ED	2'620.-	28.11	2'397.68

Réfrigérateur à pose libre Side-by-Side

KS 4783 DD swm



Modèle/désignation commerciale	KS 4783 DD swm
Catégorie d'appareils	
Congélateur	●
Modèle	
Modèle libre	●
Charnières/charnières réversibles/Side-by-Side possible	droite/●/●
Design	
Couleur de l'appareil	Argent
Couleur de la façade	Noir obsidienne mat
Éclairage zone de réfrigération	LED/-
Ventilateur éclairé/Système de refroidissement	-/-
Confort d'utilisation	
Mise en réseau avec Miele@home	●
Système de réfrigération/Freeze&Cool	DailyFresh/-
Système de rangement PerfectFresh/réglage précis dans la contre-porte	-/-
DynaCool	●
ComfortClean/Filtre actif AirClean	●/-
SoftClose/SelfClose	●/-
Assistance ouverture de porte	Click2open
Commande	
Concept de commande	SensorTouch
Super Froid/SuperFrost/Partie réfrigérateur pouvant être éteinte/ Partie congélateur pouvant être éteinte	●/-/-/-
Nombre de zones de température	1
Mode Shabbat/Mode fête/Mode vacances/Mode ECO	●/●/●/-
Réfrigérateur/Zone de réfrigération	
Nombre de clayettes/dont éclairées	6/-
FlexiBoard/FlexiTray/CompactCase	1/-/-
Porte-bouteilles en métal chromé	1
Nombre de tiroirs à légumes/Tiroirs pour produits frais	-/2
Paroi arrière sèche plastique/CleanSteel	-/-
Compartiment de contre-porte pour conserves/bouteilles	3/2
Efficacité et durabilité	
Classe d'efficacité énergétique (A-G)/classe sonore (A-D)	D/B
Consommation d'énergie par an/en 24 h en kWh	98/0,268
Sécurité	
Fonction verrouillage	●
Signal sonore pour porte/température	●/-
Signal optique pour porte/température	●/-
Informations techniques	
Dimensions de l'appareil en mm (l x H x P)	597 x 1855 x 682
Classe climatique	SN-T
Zone de réfrigération en l/dont zone PerfectFresh en l/Zone de congélation 4 étoiles en l	399/-/-
Volume total utile en l	399
Temps d'entreposage en cas de panne/Capacité de cong. en kg/24h	-/-
Puissance acoustique en dB(A) re1pW	35
Tension en V/Protection par fusible A/Consommation électrique en mA	220 - 240/10/1200
Accessoires fournis	
Casier à œufs/bac à glaçons	●/-
Side-by-Side Kit	-

N° mat.	N° EAN	Couleur	PVC, TVA incl., CAR incl.	CAR TVA incl.	PVC, hors TVA, hors CAR
12431180	4002516742258	SWM	1'790.-	28.11	1'629.87

Réfrigérateur à pose libre Side-by-Side

KS 4783 DD bst



Modèle/désignation commerciale	KS 4783 DD bst
Catégorie d'appareils	
Congélateur	●
Modèle	
Modèle libre	●
Charnières/charnières réversibles/Side-by-Side possible	droite/●/●
Design	
Couleur de l'appareil	Noir
Couleur de la façade	Blacksteel
Éclairage zone de réfrigération	LED/-
Ventilateur éclairé/Système de refroidissement	-/-
Confort d'utilisation	
Mise en réseau avec Miele@home	●
Système de réfrigération/Freeze&Cool	DailyFresh/-
Système de rangement PerfectFresh/réglage précis dans la contre-porte	-/-
DynaCool	●
ComfortClean/Filtre actif AirClean	●/-
SoftClose/SelfClose	●/-
Assistance ouverture de porte	Poignée à levier EasyOpen
Commande	
Concept de commande	SensorTouch
Super Froid/SuperFrost/Partie réfrigérateur pouvant être éteinte/ Partie congélateur pouvant être éteinte	●/-/-/-
Nombre de zones de température	1
Mode Shabbat/Mode fête/Mode vacances/Mode ECO	●/●/●/-
Réfrigérateur/Zone de réfrigération	
Nombre de clayettes/dont éclairées	6/-
FlexiBoard/FlexiTray/CompactCase	1/-/-
Porte-bouteilles en métal chromé	1
Nombre de tiroirs à légumes/Tiroirs pour produits frais	-/2
Paroi arrière sèche plastique/CleanSteel	-/-
Compartiment de contre-porte pour conserves/bouteilles	3/2
Efficacité et durabilité	
Classe d'efficacité énergétique (A-G)/classe sonore (A-D)	D/B
Consommation d'énergie par an/en 24 h en kWh	98/0,268
Sécurité	
Fonction verrouillage	●
Signal sonore pour porte/température	●/-
Signal optique pour porte/température	●/-
Informations techniques	
Dimensions de l'appareil en mm (l x H x P)	597 x 1855 x 675
Classe climatique	SN-T
Zone de réfrigération en l/dont zone PerfectFresh en l/Zone de congélation 4 étoiles en l	399/-/-
Volume total utile en l	399
Temps d'entreposage en cas de panne/Capacité de cong. en kg/24h	-/-
Puissance acoustique en dB(A) re1pW	35
Tension en V/Protection par fusible A/Consommation électrique en mA	220 - 240/10/1200
Accessoires fournis	
Casier à œufs/bac à glaçons	●/-
Side-by-Side Kit	-



N° mat.	N° EAN	Couleur	PVC, TVA incl., CAR incl.	CAR TVA incl.	PVC, hors TVA, hors CAR
12431090	4002516742210	BST	1'660.-	28.11	1'509.62

Réfrigérateur à pose libre Side-by-Side

KS 4383 DD eI



Modèle/désignation commerciale	KS 4383 DD eI
Catégorie d'appareils	
Congélateur	●
Modèle	
Modèle libre	●
Charnières/charnières réversibles/Side-by-Side possible	droite/●/●
Design	
Couleur de l'appareil	Argent
Couleur de la façade	Apparence inox
Éclairage zone de réfrigération	LED/-
Ventilateur éclairé/Système de refroidissement	-/-
Confort d'utilisation	
Mise en réseau avec Miele@home	●
Système de réfrigération/Freeze&Cool	DailyFresh/-
Système de rangement PerfectFresh/réglage précis dans la contre-porte	-/-
DynaCool	●
ComfortClean/Filtre actif AirClean	●/-
SoftClose/SelfClose	-/-
Assistance ouverture de porte	SideOpen
Commande	
Concept de commande	SensorTouch
Super Froid/SuperFrost/Partie réfrigérateur pouvant être éteinte/ Partie congélateur pouvant être éteinte	●/-/-/-
Nombre de zones de température	1
Mode Shabbat/Mode fête/Mode vacances/Mode ECO	●/●/●/-
Réfrigérateur/Zone de réfrigération	
Nombre de clayettes/dont éclairées	7/-
FlexiBoard/FlexiTray/CompactCase	-/-/-
Porte-bouteilles en métal chromé	-
Nombre de tiroirs à légumes/Tiroirs pour produits frais	-/2
Paroi arrière sèche plastique/CleanSteel	-/-
Compartiment de contre-porte pour conserves/bouteilles	3/2
Efficacité et durabilité	
Classe d'efficacité énergétique (A-G)/classe sonore (A-D)	D/C
Consommation d'énergie par an/en 24 h en kWh	98/0,268
Sécurité	
Fonction verrouillage	●
Signal sonore pour porte/température	●/-
Signal optique pour porte/température	●/-
Informations techniques	
Dimensions de l'appareil en mm (l x H x P)	597 x 1855 x 675
Classe climatique	SN-T
Zone de réfrigération en l/dont zone PerfectFresh en l/Zone de congélation 4 étoiles en l	399/-/-
Volume total utile en l	399
Temps d'entreposage en cas de panne/Capacité de cong. en kg/24h	-/-
Puissance acoustique en dB(A) re1pW	36
Tension en V/Protection par fusible A/Consommation électrique en mA	220 - 240/10/1200
Accessoires fournis	
Casier à œufs/bac à glaçons	●/-
Side-by-Side Kit	-

N° mat.	N° EAN	Couleur	PVC, TVA incl., CAR incl.	CAR TVA incl.	PVC, hors TVA, hors CAR
12430970	4002516742135	EL	1'460.-	28.11	1'324.60

Réfrigérateur-congélateur combiné à pose libre

KFN 4796 CD edt/cs



Modèle/désignation commerciale	KFN 4796 CD edt/cs
Catégorie d'appareils	
Réfrigérateur-congélateur	●
Modèle	
Modèle libre	●
Charnières/charnières réversibles/Side-by-Side possible	rechts/●/-
Intérieur XL	●
Design	
Couleur de l'appareil	Argent
Couleur de la façade	Inox CleanSteel
Éclairage zone de réfrigération/de congélation	LED/-
Ventilateur éclairé/Système de refroidissement/IceMaker	-/-
Confort d'utilisation	
Mise en réseau avec Miele@home	●
Système de réfrigération/Freeze&Cool	DailyFresh/-
Système de rangement PerfectFresh/réglage précis dans la contre-porte	-/-
DuplexCool/DynaCool/ComfortFrost/NoFrost	●/●/-/●
IceMaker avec raccordement à l'eau froide/réservoir d'eau MyIce	-/-
ComfortClean/Filtre actif AirClean	●/-
SoftClose/SelfClose	●/-
Assistance ouverture de porte	Poignée à levier EasyOpen
Commande	
Concept de commande	SensorTouch
Super Froid/SuperFrost/Partie réfrigérateur pouvant être éteinte/ Partie congélateur pouvant être éteinte	●/●/●/●
Nombre de zones de température	2
Mode Shabbat/Mode fête/Mode vacances/Mode ECO	●/●/●/-
Réfrigérateur/Zone de réfrigération	
Nombre de clayettes/dont éclairées	4/-
Clayettes en bois/FlexiBoard/FlexiTray/CompactCase	-/1/-/
Porte-bouteilles en métal chromé	1
Nombre de tiroirs à légumes/Tiroirs pour produits frais	-/1
Paroi arrière sèche plastique/CleanSteel	-/-
Compartment de porte intérieure pour conserves/bouteilles	2/2
Congélateur/Zone de congélation	
Nombre de tiroirs de congélateurs/dont sur glissières/dont XXL Box	3/-/
Efficacité et durabilité	
Classe d'efficacité énergétique (A-G)/classe sonore (A-D)	C/B
Consommation d'énergie par an/en 24 h en kWh	185/0,506
Sécurité	
Fonction verrouillage/indication de panne partie cong.	●/●
Signal sonore pour porte/température	●/●
Signal optique pour porte/température	●/●
Informations techniques	
Dimensions de l'appareil en mm (l x H x P)	747 x 2015 x 675
Classe climatique	SN-T
Zone de réfrigération en l/dont zone PerfectFresh en l/ Zone de congélation 4 étoiles en l	348/-/138
Zone de mise en température du vin/Volume total utile en l	-/485
Temps d'entreposage en cas de panne/Capacité de cong. en kg/24h	20/10
Puissance acoustique en dB(A) re1pW	34
Tension en V/Protection par fusible A/Consommation électrique en mA	220 - 240/10/1400
Accessoires fournis	
Casier à œufs/Accumulateurs de froid/bac à glaçons	●/-/●

N° mat.	N° EAN	Couleur	PVC, TVA incl., CAR incl.	CAR TVA incl.	PVC, hors TVA, hors CAR
11954070	4002516517474	ED	2'090.-	28.11	1'907.40

Réfrigérateur-congélateur combiné à pose libre

KFN 4898 A-10 D bs



Modèle/désignation commerciale	KFN 4898 A-10 D bs
Catégorie d'appareils	
Réfrigérateur-congélateur	●
Modèle	
Modèle libre	●
Charnières/charnières réversibles/Side-by-Side possible	droite/●/–
Intérieur XL	●
Design	
Couleur de l'appareil	BlackSteel
Couleur de la façade	BlackSteel
Éclairage zone de réfrigération/de congélation	FlexiLight 2.0/LED
Ventilateur éclairé/Système de refroidissement/IceMaker	●/●/–
Confort d'utilisation	
Mise en réseau avec Miele@home	●
Système de réfrigération/Freeze&Cool	PerfectFresh Active/●
Système de rangement PerfectFresh/réglage précis dans la contre-porte	●/●
DuplexCool/DynaCool/ComfortFrost/NoFrost	●/●/–/●
IceMaker avec raccordement à l'eau froide/réservoir d'eau MyIce	–/–
ComfortClean/Filtre actif AirClean	●/–
SoftClose/SelfClose	●/●
Assistance ouverture de porte	Click2open
Commande	
Concept de commande	FreshTouch
Super Froid/SuperFrost/Partie réfrigérateur pouvant être éteinte/ Partie congélateur pouvant être éteinte	●/●/●/●
Nombre de zones de température	3
Mode Shabbat/Mode fête/Mode vacances/Mode ECO	●/●/●/–
Réfrigérateur/Zone de réfrigération	
Nombre de clayettes/dont éclairées	4/2
Clayettes en bois/FlexiBoard/FlexiTray/CompactCase	–/1/–/–
Porte-bouteilles en métal chromé	1
Nombre de tiroirs à légumes/Tiroirs pour produits frais	–/2
Paroi arrière sèche plastique/CleanSteel	–/●
Compartment de contre-porte pour conserves/bouteilles	1/2
Congélateur/Zone de congélation	
Nombre de tiroirs de congélateurs/dont sur glissières/dont XXL Box	3/–/–
Efficacité et durabilité	
Classe d'efficacité énergétique (A-G)/classe sonore (A-D)	A/A
Consommation d'énergie par an/en 24 h en kWh	104/0,284
Sécurité	
Fonction verrouillage/indication de panne partie cong.	●/●
Signal sonore pour porte/température	●/●
Signal optique pour porte/température	●/●
Informations techniques	
Dimensions de l'appareil en mm (l x H x P)	597 x 2015 x 675
Classe climatique	SN-T
Zone de réfrigération en l/dont zone PerfectFresh en l/ Zone de congélation 4 étoiles en l	259/99/103
Zone de mise en température du vin/Volume total utile en l	0/362
Temps d'entreposage en cas de panne/Capacité de cong. en kg/24h	24/10
Puissance acoustique en dB(A) re1pW	29
Tension en V/Protection par fusible A/Consommation électrique en mA	220 – 240/10/1400
Accessoires fournis	
Casier à œufs/Accumulateurs de froid/bac à glaçons	●/–/●

N° mat.	N° EAN	Couleur	PVC, TVA incl., CAR incl.	CAR TVA incl.	PVC, hors TVA, hors CAR
12521940	4002516780885	BS	3'990.–	28.11	3'665.03

Réfrigérateur-congélateur combiné à pose libre

KFN 4898 AD gr

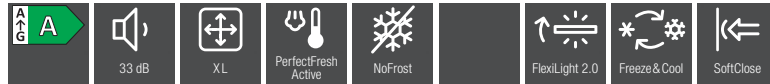

Modèle/désignation commerciale	KFN 4898 AD gr
Catégorie d'appareils	
Réfrigérateur-congélateur	●
Modèle	
Modèle libre	●
Charnières/charnières réversibles/Side-by-Side possible	droite/●/–
Intérieur XL	●
Design	
Couleur de l'appareil	Argent
Couleur de la façade	Gris graphite
Éclairage zone de réfrigération/de congélation	FlexiLight 2.0/LED
Ventilateur éclairé/Système de refroidissement/IceMaker	●/●/–
Confort d'utilisation	
Mise en réseau avec Miele@home	●
Système de réfrigération/Freeze&Cool	PerfectFresh Active/●
Système de rangement PerfectFresh/réglage précis dans la contre-porte	●/●
DuplexCool/DynaCool/ComfortFrost/NoFrost	●/●/–/●
IceMaker avec raccordement à l'eau froide/réservoir d'eau MyIce	–/–
ComfortClean/Filtre actif AirClean	●/–
SoftClose/SelfClose	●/●
Assistance ouverture de porte	Click2open
Commande	
Concept de commande	FreshTouch
Super Froid/SuperFrost/Partie réfrigérateur pouvant être éteinte/ Partie congélateur pouvant être éteinte	●/●/●/●
Nombre de zones de température	3
Mode Shabbat/Mode fête/Mode vacances/Mode ECO	●/●/●/–
Réfrigérateur/Zone de réfrigération	
Nombre de clayettes/dont éclairées	4/2
Clayettes en bois/FlexiBoard/FlexiTray/CompactCase	–/1/–/–
Porte-bouteilles en métal chromé	1
Nombre de tiroirs à légumes/Tiroirs pour produits frais	–/2
Paroi arrière sèche plastique/CleanSteel	–/●
Compartment de contre-porte pour conserves/bouteilles	1/2
Congélateur/Zone de congélation	
Nombre de tiroirs de congélateurs/dont sur glissières/dont XXL Box	3/–/–
Efficacité et durabilité	
Classe d'efficacité énergétique (A-G)/classe sonore (A-D)	A/B
Consommation d'énergie par an/en 24 h en kWh	115/0,315
Sécurité	
Fonction verrouillage/indication de panne partie cong.	●/●
Signal sonore pour porte/température	●/●
Signal optique pour porte/température	●/●
Informations techniques	
Dimensions de l'appareil en mm (l x H x P)	597 x 2015 x 682
Classe climatique	SN-T
Zone de réfrigération en l/dont zone PerfectFresh en l/ Zone de congélation 4 étoiles en l	259/99/103
Zone de mise en température du vin/Volume total utile en l	0/362
Temps d'entreposage en cas de panne/Capacité de cong. en kg/24h	24/10
Puissance acoustique en dB(A) re1pW	33
Tension en V/Protection par fusible A/Consommation électrique en mA	220 – 240/10/1400
Accessoires fournis	
Casier à œufs/Accumulateurs de froid/bac à glaçons	●/–/●

N° mat.	N° EAN	Couleur	PVC, TVA incl., CAR incl.	CAR TVA incl.	PVC, hors TVA, hors CAR
12156970	4002516612469	GR	3'800.–	28.11	3'489.26

Réfrigérateur-congérateurs combiné à pose libre

KFN 4799 CDE edt/cs



Modèle/désignation commerciale	KFN 4799 CDE edt/cs
Catégorie d'appareils	
Réfrigérateur-congérateur	●
Modèle	
Modèle libre	●
Charnières/charnières réversibles/Side-by-Side possible	droite/●/-
Intérieur XL	●
Design	
Couleur de l'appareil	Argent
Couleur de la façade	Inox CleanSteel
Éclairage zone de réfrigération/de congélation	LED/-
Ventilateur éclairé/Système de refroidissement/IceMaker	-/-/●
Confort d'utilisation	
Mise en réseau avec Miele@home	●
Système de réfrigération/Freeze&Cool	DailyFresh/-
Système de rangement PerfectFresh/réglage précis dans la contre-porte	-/-
DuplexCool/DynaCool/ComfortFrost/NoFrost	●/●/-/●
IceMaker avec raccordement à l'eau froide/réservoir d'eau MyIce	-/●
ComfortClean/Filtre actif AirClean	●/-
SoftClose/SelfClose	●/-
Assistance ouverture de porte	Poignée à levier EasyOpen
Commande	
Concept de commande	SensorTouch
Super Froid/SuperFrost/Partie réfrigérateur pouvant être éteinte/ Partie congélateur pouvant être éteinte	●/●/●/●
Nombre de zones de température	2
Mode Shabbat/Mode fête/Mode vacances/Mode ECO	●/●/●/-
Réfrigérateur/Zone de réfrigération	
Nombre de clayettes/dont éclairées	4/-
Clayettes en bois/FlexiBoard/FlexiTray/CompactCase	-/1/-/-
Porte-bouteilles en métal chromé	1
Nombre de tiroirs à légumes/Tiroirs pour produits frais	-/1
Paroi arrière sèche plastique/CleanSteel	-/-
Compartment de contre-porte pour conserves/bouteilles	3/1
Congélateur/Zone de congélation	
Nombre de tiroirs de congélateurs/dont sur glissières/dont XXL Box	3/-/-
Efficacité et durabilité	
Classe d'efficacité énergétique (A-G)/classe sonore (A-D)	C/B
Consommation d'énergie par an/en 24 h en kWh	163/0,446
Sécurité	
Fonction verrouillage/indication de panne partie cong.	●/●
Signal sonore pour porte/température	●/●
Signal optique pour porte/température	●/●
Informations techniques	
Dimensions de l'appareil en mm (l x H x P)	597 x 2015 x 675
Classe climatique	SN-T
Zone de réfrigération en l/dont zone PerfectFresh en l/ Zone de congélation 4 étoiles en l	268/-/104
Zone de mise en température du vin/Volume total utile en l	-/371
Temps d'entreposage en cas de panne/Capacité de cong. en kg/24h	20/10
Puissance acoustique en dB(A) re1pW	35
Tension en V/Protection par fusible A/Consommation électrique en mA	220 - 240/10/1400
Accessoires fournis	
Casier à œufs/Accumulateurs de froid/bac à glaçons	●/-/-

N° mat.	N° EAN	Couleur	PVC, TVA incl., CAR incl.	CAR TVA incl.	PVC, hors TVA, hors CAR
12430930	4002516742128	ED	2'440.-	28.11	2'231.17

Réfrigérateur-congérateurs combiné à pose libre

KFN 4795 AD edt/cs

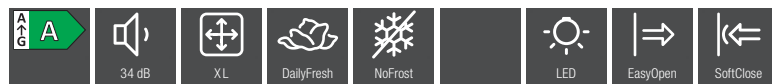

Modèle/désignation commerciale	KFN 4795 AD edt/cs
Catégorie d'appareils	
Réfrigérateur-congérateur	●
Modèle	
Modèle libre	●
Charnières/charnières réversibles/Side-by-Side possible	droite/●/-
Intérieur XL	●
Design	
Couleur de l'appareil	Argent
Couleur de la façade	Inox CleanSteel
Éclairage zone de réfrigération/de congélation	LED/-
Ventilateur éclairé/Système de refroidissement/IceMaker	-/-/-
Confort d'utilisation	
Mise en réseau avec Miele@home	●
Système de réfrigération/Freeze&Cool	DailyFresh/-
Système de rangement PerfectFresh/réglage précis dans la contre-porte	-/-
DuplexCool/DynaCool/ComfortFrost/NoFrost	●/●/-/●
IceMaker avec raccordement à l'eau froide/réservoir d'eau MyIce	-/-
ComfortClean/Filtre actif AirClean	●/-
SoftClose/SelfClose	●/-
Assistance ouverture de porte	Poignée à levier EasyOpen
Commande	
Concept de commande	SensorTouch
Super Froid/SuperFrost/Partie réfrigérateur pouvant être éteinte/ Partie congélateur pouvant être éteinte	●/●/●/●
Nombre de zones de température	2
Mode Shabbat/Mode fête/Mode vacances/Mode ECO	●/●/●/-
Réfrigérateur/Zone de réfrigération	
Nombre de clayettes/dont éclairées	5/-
Clayettes en bois/FlexiBoard/FlexiTray/CompactCase	-/1/-/-
Porte-bouteilles en métal chromé	1
Nombre de tiroirs à légumes/Tiroirs pour produits frais	-/1
Paroi arrière sèche plastique/CleanSteel	-/-
Compartment de contre-porte pour conserves/bouteilles	3/1
Congélateur/Zone de congélation	
Nombre de tiroirs de congélateurs/dont sur glissières/dont XXL Box	3/-/-
Efficacité et durabilité	
Classe d'efficacité énergétique (A-G)/classe sonore (A-D)	A/B
Consommation d'énergie par an/en 24 h en kWh	104/0,284
Sécurité	
Fonction verrouillage/indication de panne partie cong.	●/●
Signal sonore pour porte/température	●/●
Signal optique pour porte/température	●/●
Informations techniques	
Dimensions de l'appareil en mm (l x H x P)	597 x 2015 x 675
Classe climatique	SN-T
Zone de réfrigération en l/dont zone PerfectFresh en l/ Zone de congélation 4 étoiles en l	268/-/103
Zone de mise en température du vin/Volume total utile en l	-/371
Temps d'entreposage en cas de panne/Capacité de cong. en kg/24h	20/10
Puissance acoustique en dB(A) re1pW	34
Tension en V/Protection par fusible A/Consommation électrique en mA	220 - 240/10/1400
Accessoires fournis	
Casier à œufs/Accumulateurs de froid/bac à glaçons	●/-/●

N° mat.	N° EAN	Couleur	PVC, TVA incl., CAR incl.	CAR TVA incl.	PVC, hors TVA, hors CAR
12430900	4002516742111	ED	2'350.-	28.11	2'147.91

Réfrigérateur-congérateurs combiné à pose libre

KFN 4795 CD bb



Modèle/désignation commerciale	KFN 4795 CD bb
Catégorie d'appareils	
Réfrigérateur-congérateur	●
Modèle	
Modèle libre	●
Charnières/charnières réversibles/Side-by-Side possible	droite/●/–
Intérieur XL	●
Design	
Couleur de l'appareil	Argent
Couleur de la façade	Édition Blackboard
Éclairage zone de réfrigération/de congélation	LED/–
Ventilateur éclairé/Système de refroidissement/IceMaker	–/–/–
Confort d'utilisation	
Mise en réseau avec Miele@home	●
Système de réfrigération/Freeze&Cool	DailyFresh/–
Système de rangement PerfectFresh/réglage précis dans la contre-porte	–/–
DuplexCool/DynaCool/ComfortFrost/NoFrost	●/●/–/●
IceMaker avec raccordement à l'eau froide/réservoir d'eau MyIce	–/–
ComfortClean/Filtre actif AirClean	●/–
SoftClose/SelfClose	●/–
Assistance ouverture de porte	Click2open
Commande	
Concept de commande	SensorTouch
Super Froid/SuperFrost/Partie réfrigérateur pouvant être éteinte/ Partie congélateur pouvant être éteinte	●/●/●/●
Nombre de zones de température	2
Mode Shabbat/Mode fête/Mode vacances/Mode ECO	●/●/●/–
Réfrigérateur/Zone de réfrigération	
Nombre de clayettes/dont éclairées	5/–
Clayettes en bois/FlexiBoard/FlexiTray/CompactCase	–/1/–/–
Porte-bouteilles en métal chromé	1
Nombre de tiroirs à légumes/Tiroirs pour produits frais	–/1
Paroi arrière sèche plastique/CleanSteel	–/–
Compartment de contre-porte pour conserves/bouteilles	3/1
Congélateur/Zone de congélation	
Nombre de tiroirs de congélateurs/dont sur glissières/dont XXL Box	3/–/–
Efficacité et durabilité	
Classe d'efficacité énergétique (A-G)/classe sonore (A-D)	C/B
Consommation d'énergie par an/en 24 h en kWh	162/0,443
Sécurité	
Fonction verrouillage/indication de panne partie cong.	●/●
Signal sonore pour porte/température	●/●
Signal optique pour porte/température	●/●
Informations techniques	
Dimensions de l'appareil en mm (l x H x P)	597 x 2015 x 682
Classe climatique	SN-T
Zone de réfrigération en l/dont zone PerfectFresh en l/ Zone de congélation 4 étoiles en l	270/–/103
Zone de mise en température du vin/Volume total utile en l	–/372
Temps d'entreposage en cas de panne/Capacité de cong. en kg/24h	20/10
Puissance acoustique en dB(A) re1pW	35
Tension en V/Protection par fusible A/Consommation électrique en mA	220 – 240/10/1400
Accessoires fournis	
Casier à œufs/Accumulateurs de froid/bac à glaçons	●/–/●

N° mat.	N° EAN	Couleur	PVC, TVA incl., CAR incl.	CAR TVA incl.	PVC, hors TVA, hors CAR
12335890	4002516701118	BB	2'170.–	28.11	1'981.40

Réfrigérateur-congérateurs combiné à pose libre

KFN 4797 CD ws

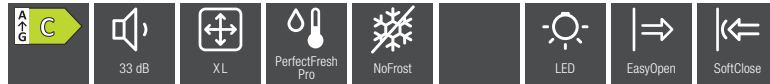

Modèle/désignation commerciale	KFN 4797 CD ws
Catégorie d'appareils	
Réfrigérateur-congérateur	●
Modèle	
Modèle libre	●
Charnières/charnières réversibles/Side-by-Side possible	droite/●/–
Intérieur XL	●
Design	
Couleur de l'appareil	Blanc
Couleur de la façade	Blanc
Éclairage zone de réfrigération/de congélation	LED/–
Ventilateur éclairé/Système de refroidissement/IceMaker	–/–/–
Confort d'utilisation	
Mise en réseau avec Miele@home	●
Système de réfrigération/Freeze&Cool	PerfectFresh Pro/–
Système de rangement PerfectFresh/réglage précis dans la contre-porte	–/–
DuplexCool/DynaCool/ComfortFrost/NoFrost	●/●/–/●
IceMaker avec raccordement à l'eau froide/réservoir d'eau MyIce	–/–
ComfortClean/Filtre actif AirClean	●/–
SoftClose/SelfClose	●/–
Assistance ouverture de porte	Poignée à levier EasyOpen
Commande	
Concept de commande	SensorTouch
Super Froid/SuperFrost/Partie réfrigérateur pouvant être éteinte/ Partie congélateur pouvant être éteinte	●/●/●/●
Nombre de zones de température	3
Mode Shabbat/Mode fête/Mode vacances/Mode ECO	●/●/●/–
Réfrigérateur/Zone de réfrigération	
Nombre de clayettes/dont éclairées	4/–
Clayettes en bois/FlexiBoard/FlexiTray/CompactCase	–/1/–/–
Porte-bouteilles en métal chromé	1
Nombre de tiroirs à légumes/Tiroirs pour produits frais	–/2
Paroi arrière sèche plastique/CleanSteel	●/–
Compartment de contre-porte pour conserves/bouteilles	2/1
Congélateur/Zone de congélation	
Nombre de tiroirs de congélateurs/dont sur glissières/dont XXL Box	3/–/–
Efficacité et durabilité	
Classe d'efficacité énergétique (A-G)/classe sonore (A-D)	C/B
Consommation d'énergie par an/en 24 h en kWh	180/0,493
Sécurité	
Fonction verrouillage/indication de panne partie cong.	●/●
Signal sonore pour porte/température	●/●
Signal optique pour porte/température	●/●
Informations techniques	
Dimensions de l'appareil en mm (l x H x P)	597 x 2015 x 675
Classe climatique	SN-T
Zone de réfrigération en l/dont zone PerfectFresh en l/ Zone de congélation 4 étoiles en l	259/99/103
Zone de mise en température du vin/Volume total utile en l	–/362
Temps d'entreposage en cas de panne/Capacité de cong. en kg/24h	20/10
Puissance acoustique en dB(A) re1pW	33
Tension en V/Protection par fusible A/Consommation électrique en mA	220 – 240/10/1400
Accessoires fournis	
Casier à œufs/Accumulateurs de froid/bac à glaçons	●/–/●

N° mat.	N° EAN	Couleur	PVC, TVA incl., CAR incl.	CAR TVA incl.	PVC, hors TVA, hors CAR
12335970	4002516701163	LW	1'920.–	28.11	1'750.13

Réfrigérateur-congélateur combiné à pose libre

KFN 4397 CD el



Modèle/désignation commerciale	KFN 4397 CD el
Catégorie d'appareils	
Réfrigérateur-congélateur	●
Modèle	
Modèle libre	●
Charnières/charnières réversibles/Side-by-Side possible	droite/●/-
Intérieur XL	●
Design	
Couleur de l'appareil	Argent
Couleur de la façade	Apparence inox
Éclairage zone de réfrigération/de congélation	LED/-
Ventilateur éclairé/Système de refroidissement/IceMaker	-/-/-
Confort d'utilisation	
Mise en réseau avec Miele@home	-
Système de réfrigération/Freeze&Cool	PerfectFresh Pro/-
Système de rangement PerfectFresh/réglage précis dans la contre-porte	-/-
DuplexCool/DynaCool/ComfortFrost/NoFrost	●/●/-/●
IceMaker avec raccordement à l'eau froide/réservoir d'eau MyIce	-/-
ComfortClean/Filtre actif AirClean	●/-
SoftClose/SelfClose	-/-
Assistance ouverture de porte	SideOpen
Commande	
Concept de commande	SensorTouch
Super Froid/SuperFrost/Partie réfrigérateur pouvant être éteinte/ Partie congélateur pouvant être éteinte	●/●/●/●
Nombre de zones de température	3
Mode Shabbat/Mode fête/Mode vacances/Mode ECO	●/●/●/-
Réfrigérateur/Zone de réfrigération	
Nombre de clayettes/dont éclairées	4/-
Clayettes en bois/FlexiBoard/FlexiTray/CompactCase	-/-/-/-
Porte-bouteilles en métal chromé	-
Nombre de tiroirs à légumes/Tiroirs pour produits frais	-/2
Paroi arrière sèche plastique/CleanSteel	-/-
Compartment de contre-porte pour conserves/bouteilles	3/1
Congélateur/Zone de congélation	
Nombre de tiroirs de congélateurs/dont sur glissières/dont XXL Box	3/-/-
Efficacité et durabilité	
Classe d'efficacité énergétique (A-G)/classe sonore (A-D)	C/B
Consommation d'énergie par an/en 24 h en kWh	181/0,495
Sécurité	
Fonction verrouillage/indication de panne partie cong.	●/●
Signal sonore pour porte/température	●/●
Signal optique pour porte/température	●/●
Informations techniques	
Dimensions de l'appareil en mm (l x H x P)	597 x 2015 x 675
Classe climatique	SN-T
Zone de réfrigération en l/dont zone PerfectFresh en l/ Zone de congélation 4 étoiles en l	258/99/103
Zone de mise en température du vin/Volume total utile en l	-/360
Temps d'entreposage en cas de panne/Capacité de cong. en kg/24h	20/10
Puissance acoustique en dB(A) re1pW	35
Tension en V/Protection par fusible A/Consommation électrique en mA	220 - 240/10/1400
Accessoires fournis	
Casier à œufs/Accumulateurs de froid/bac à glaçons	●/-/●

N° mat.	N° EAN	Couleur	PVC, TVA incl., CAR incl.	CAR TVA incl.	PVC, hors TVA, hors CAR
12361930	4002516711728	EL	1'850.-	28,11	1'685,38

Réfrigérateur-congélateur combiné à pose libre

KFN 4395 CD ws



Modèle/désignation commerciale	KFN 4395 CD ws
Catégorie d'appareils	
Réfrigérateur-congélateur	●
Modèle	
Modèle libre	●
Charnières/charnières réversibles/Side-by-Side possible	droite/●/–
Intérieur XL	●
Design	
Couleur de l'appareil	Blanc
Couleur de la façade	Blanc
Éclairage zone de réfrigération/de congélation	LED/–
Ventilateur éclairé/Système de refroidissement/IceMaker	–/–/–
Confort d'utilisation	
Mise en réseau avec Miele@home	–
Système de réfrigération/Freeze&Cool	DailyFresh/–
Système de rangement PerfectFresh/réglage précis dans la contre-porte	–/–
DuplexCool/DynaCool/ComfortFrost/NoFrost	●/●/–/●
IceMaker avec raccordement à l'eau froide/réservoir d'eau MyIce	–/–
ComfortClean/Filtre actif AirClean	●/–
SoftClose/SelfClose	–/–
Assistance ouverture de porte	SideOpen
Commande	
Concept de commande	SensorTouch
Super Froid/SuperFrost/Partie réfrigérateur pouvant être éteinte/ Partie congélateur pouvant être éteinte	●/●/●/●
Nombre de zones de température	2
Mode Shabbat/Mode fête/Mode vacances/Mode ECO	●/●/●/–
Réfrigérateur/Zone de réfrigération	
Nombre de clayettes/dont éclairées	5/–
Clayettes en bois/FlexiBoard/FlexiTray/CompactCase	–/–/–/–
Porte-bouteilles en métal chromé	–
Nombre de tiroirs à légumes/Tiroirs pour produits frais	–/1
Paroi arrière sèche plastique/CleanSteel	–/–
Compartment de contre-porte pour conserves/bouteilles	3/1
Congélateur/Zone de congélation	
Nombre de tiroirs de congélateurs/dont sur glissières/dont XXL Box	3/–/–
Efficacité et durabilité	
Classe d'efficacité énergétique (A-G)/classe sonore (A-D)	C/B
Consommation d'énergie par an/en 24 h en kWh	162/0,443
Sécurité	
Fonction verrouillage/indication de panne partie cong.	●/●
Signal sonore pour porte/température	●/●
Signal optique pour porte/température	●/●
Informations techniques	
Dimensions de l'appareil en mm (l x H x P)	597 x 2015 x 675
Classe climatique	SN-T
Zone de réfrigération en l/dont zone PerfectFresh en l/ Zone de congélation 4 étoiles en l	268/–/103
Zone de mise en température du vin/Volume total utile en l	–/371
Temps d'entreposage en cas de panne/Capacité de cong. en kg/24h	20/10
Puissance acoustique en dB(A) re1pW	35
Tension en V/Protection par fusible A/Consommation électrique en mA	220 – 240/10/1400
Accessoires fournis	
Casier à œufs/Accumulateurs de froid/bac à glaçons	●/–/●

N° mat.	N° EAN	Couleur	PVC, TVA incl., CAR incl.	CAR TVA incl.	PVC, hors TVA, hors CAR
12336010	4002516701224	LW	1'550.–	28.11	1'407.86

Réfrigérateur-congélateur combiné à pose libre

KFN 4374 ED ws



Modèle/désignation commerciale	KFN 4374 ED ws
Catégorie d'appareils	
Réfrigérateur-congélateur	●
Modèle	
Modèle libre	●
Charnières/charnières réversibles/Side-by-Side possible	droite/●/-
Intérieur XL	●
Design	
Couleur de l'appareil	Blanc
Couleur de la façade	Blanc
Éclairage zone de réfrigération/de congélation	LED/-
Ventilateur éclairé/Système de refroidissement/IceMaker	-/-/-
Confort d'utilisation	
Mise en réseau avec Miele@home	-
Système de réfrigération/Freeze&Cool	DailyFresh ExtraCool/-
Système de rangement PerfectFresh/réglage précis dans la contre-porte	-/-
DuplexCool/DynaCool/ComfortFrost/NoFrost	-/●/-/●
IceMaker avec raccordement à l'eau froide/réservoir d'eau MyIce	-/-
ComfortClean/Filtre actif AirClean	-/-
SoftClose/SelfClose	-/-
Assistance ouverture de porte	SideOpen
Commande	
Concept de commande	EasyControl
Super Froid/SuperFrost/Partie réfrigérateur pouvant être éteinte/ Partie congélateur pouvant être éteinte	●/●/-/-
Nombre de zones de température	2
Mode Shabbat/Mode fête/Mode vacances/Mode ECO	-/-/-/●
Réfrigérateur/Zone de réfrigération	
Nombre de clayettes/dont éclairées	4/-
Clayettes en bois/FlexiBoard/FlexiTray/CompactCase	-/-/-/-
Porte-bouteilles en métal chromé	●
Nombre de tiroirs à légumes/Tiroirs pour produits frais	-/2
Paroi arrière sèche plastique/CleanSteel	-/-
Compartment de contre-porte pour conserves/bouteilles	2/1
Congélateur/Zone de congélation	
Nombre de tiroirs de congélateurs/dont sur glissières/dont XXL Box	3/-/-
Efficacité et durabilité	
Classe d'efficacité énergétique (A-G)/classe sonore (A-D)	E/C
Consommation d'énergie par an/en 24 h en kWh	238/0,653
Sécurité	
Fonction verrouillage/indication de panne partie cong.	-/-
Signal sonore pour porte/température	●/●
Signal optique pour porte/température	●/●
Informations techniques	
Dimensions de l'appareil en mm (l x H x P)	600 x 1860 x 660
Classe climatique	SN-T
Zone de réfrigération en l/dont zone PerfectFresh en l/ Zone de congélation 4 étoiles en l	237/-/89
Zone de mise en température du vin/Volume total utile en l	-/326
Temps d'entreposage en cas de panne/Capacité de cong. en kg/24h	13/10
Puissance acoustique en dB(A) re1pW	39
Tension en V/Protection par fusible A/Consommation électrique en mA	220 - 240/10/1500
Accessoires fournis	
Casier à œufs/Accumulateurs de froid/bac à glaçons	●/-/●

N° mat.	N° EAN	Couleur	PVC, TVA incl., CAR incl.	CAR TVA incl.	PVC, hors TVA, hors CAR
12056970	4002516570493	LW	1'210.-	28,11	1'093,33

Réfrigérateur-congélateur combiné à pose libre

KD 4072 E ws Active



Modèle/désignation commerciale	KD 4072 E ws Active
Catégorie d'appareils	
Réfrigérateur-congélateur	●
Modèle	
Modèle libre	●
Charnières/charnières réversibles/Side-by-Side possible	droite/●/–
Intérieur XL	–
Design	
Couleur de l'appareil	Blanc
Couleur de la façade	Blanc
Éclairage zone de réfrigération/de congélation	LED/–
Ventilateur éclairé/Système de refroidissement/IceMaker	–/–/–
Confort d'utilisation	
Mise en réseau avec Miele@home	–
Système de réfrigération/Freeze&Cool	DailyFresh/–
Système de rangement PerfectFresh/réglage précis dans la contre-porte	–/–
DuplexCool/DynaCool/ComfortFrost/NoFrost	●/–/●/–
IceMaker avec raccordement à l'eau froide/réservoir d'eau MyIce	–/–
ComfortClean/Filtre actif AirClean	–/–
SoftClose/SelfClose	–/–
Assistance ouverture de porte	SideOpen
Commande	
Concept de commande	EasyControl
Super Froid/SuperFrost/Partie réfrigérateur pouvant être éteinte/ Partie congélateur pouvant être éteinte	–/●/–/–
Nombre de zones de température	2
Mode Shabbat/Mode fête/Mode vacances/Mode ECO	–/–/–/–
Réfrigérateur/Zone de réfrigération	
Nombre de clayettes/dont éclairées	4/–
Clayettes en bois/FlexiBoard/FlexiTray/CompactCase	–/–/–/–
Porte-bouteilles en métal chromé	●
Nombre de tiroirs à légumes/Tiroirs pour produits frais	–/1
Paroi arrière sèche plastique/CleanSteel	–/–
Compartment de contre-porte pour conserves/bouteilles	2/1
Congélateur/Zone de congélation	
Nombre de tiroirs de congélateurs/dont sur glissières/dont XXL Box	3/–/1
Efficacité et durabilité	
Classe d'efficacité énergétique (A-G)/classe sonore (A-D)	E/C
Consommation d'énergie par an/en 24 h en kWh	233/0,637
Sécurité	
Fonction verrouillage/indication de panne partie cong.	–/–
Signal sonore pour porte/température	●/–
Signal optique pour porte/température	–/–
Informations techniques	
Dimensions de l'appareil en mm (l x H x P)	600 x 1860 x 650
Classe climatique	SN-T
Zone de réfrigération en l/dont zone PerfectFresh en l/ Zone de congélation 4 étoiles en l	214/–/94
Zone de mise en température du vin/Volume total utile en l	–/308
Temps d'entreposage en cas de panne/Capacité de cong. en kg/24h	17/4,5
Puissance acoustique en dB(A) re1pW	39
Tension en V/Protection par fusible A/Consommation électrique en mA	220 – 240/10/900
Accessoires fournis	
Casier à œufs/Accumulateurs de froid/bac à glaçons	–/–/●

N° mat.	N° EAN	Couleur	PVC, TVA incl., CAR incl.	CAR TVA incl.	PVC, hors TVA, hors CAR
12057140	4002516572169	LW	910.–	28.11	815.81

Réfrigérateur à pose libre

K 4373 DD ws

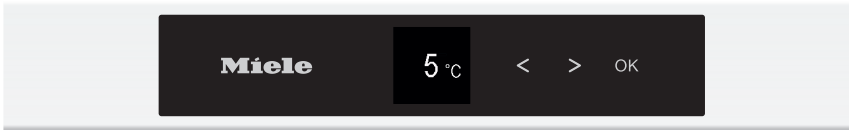

Modèle/désignation commerciale	K 4373 DD ws
Catégorie d'appareils	
Réfrigérateur	●
Modèle	
Modèle libre	●
Charnières/charnières réversibles/Side-by-Side possible	droite/●/-
Design	
Couleur de l'appareil	Blanc
Couleur de la façade	Blanc
Éclairage zone de réfrigération/de congélation	LED/-
Ventilateur éclairé/Système de refroidissement	-/-
Confort d'utilisation	
Mise en réseau avec Miele@home	●
Système de réfrigération/Freeze&Cool	DailyFresh/-
Système de rangement PerfectFresh/réglage précis dans la contre-porte	-/-
DynaCool	●
ComfortClean/Filtre actif AirClean	●/-
SoftClose/SelfClose	-/-
Assistance ouverture de porte	SideOpen
Commande	
Concept de commande	SensorTouch
Super Froid/SuperFrost/Partie réfrigérateur pouvant être éteinte/ Partie congélateur pouvant être éteinte	●/-/-/-
Nombre de zones de température	1
Mode Shabbat/Mode fête/Mode vacances/Mode ECO	●/●/●/-
Réfrigérateur/Zone de réfrigération	
Nombre de clayettes/dont éclairées	7/-
FlexiBoard/FlexiTray/CompactCase	-/-/-
Porte-bouteilles en métal chromé	-
Nombre de tiroirs à légumes/Tiroirs pour produits frais	-/2
Paroi arrière sèche plastique/CleanSteel	-/-
Compartiment de contre-porte pour conserves/bouteilles	3/2
Efficacité et durabilité	
Classe d'efficacité énergétique (A-G)/classe sonore (A-D)	D/C
Consommation d'énergie par an/en 24 h en kWh	98/0,268
Sécurité	
Fonction verrouillage	●/-
Signal sonore pour porte/température	●/-
Signal optique pour porte/température	●/-
Informations techniques	
Dimensions de l'appareil en mm (l x H x P)	597 x 1855 x 675
Classe climatique	SN-T
Zone de réfrigération en l/dont zone PerfectFresh en l/ Zone de congélation 4 étoiles en l	399/-/-
Volume total utile en l	399
Temps d'entreposage en cas de panne/Capacité de cong. en kg/24h	-/-
Puissance acoustique en dB(A) re1pW	36
Tension en V/Protection par fusible A/Consommation électrique en mA	220 - 240/10/1200
Accessoires fournis	
Casier à œufs/bac à glaçons	●/-

N° mat.	N° EAN	Couleur	PVC, TVA incl., CAR incl.	CAR TVA incl.	PVC, hors TVA, hors CAR
12430800	4002516742081	LW	1'240.-	28.11	1'121.09



Réfrigérateur à pose libre

K 4002 D ws



NEW

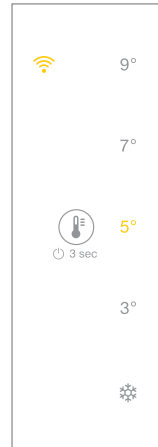

Modèle/désignation commerciale	K 4002 D ws
Catégorie d'appareils	
Réfrigérateur	●
Modèle	
Modèle libre	●
Charnières/charnières réversibles/Side-by-Side possible	droite/●/–
Design	
Couleur de l'appareil	Blanc
Couleur de la façade	Blanc
Éclairage zone de réfrigération/de congélation	LED/–
Ventilateur éclairé/Système de refroidissement	–/–
Confort d'utilisation	
Mise en réseau avec Miele@home	●
Système de réfrigération/Freeze&Cool	DailyFresh/–
Système de rangement PerfectFresh/réglage précis dans la contre-porte	–/–
DynaCool	–
ComfortClean/Filtre actif AirClean	●/–
SoftClose/SelfClose	–/–
Assistance ouverture de porte	FrontOpen
Commande	
Concept de commande	EasyControl
Super Froid/SuperFrost/Partie réfrigérateur pouvant être éteinte/ Partie congélateur pouvant être éteinte	●/–/–/–
Nombre de zones de température	2
Mode Shabbat/Mode fête/Mode vacances/Mode ECO	●/–/–/–
Réfrigérateur/Zone de réfrigération	
Nombre de clayettes/dont éclairées	3/–
FlexiBoard/FlexiTray/CompactCase	1/–/–
Porte-bouteilles en métal chromé	–
Nombre de tiroirs à légumes/Tiroirs pour produits frais	–/1
Paroi arrière sèche plastique/CleanSteel	–/–
Compartment de contre-porte pour conserves/bouteilles	2/1
Efficacité et durabilité	
Classe d'efficacité énergétique (A-G)/classe sonore (A-D)	D/B
Consommation d'énergie par an/en 24 h en kWh	116/0,317
Sécurité	
Fonction verrouillage	●
Signal sonore pour porte/température	●/–
Signal optique pour porte/température	●/–
Informations techniques	
Dimensions de l'appareil en mm (l x H x P)	602 x 851 x 628
Classe climatique	SN-T
Zone de réfrigération en l/dont zone PerfectFresh en l/ Zone de congélation 4 étoiles en l	109/–/16
Volume total utile en l	125
Temps d'entreposage en cas de panne/Capacité de cong. en kg/24h	10/2
Puissance acoustique en dB(A) re1pW	35
Tension en V/Protection par fusible A/Consommation électrique en mA	220 – 240/10/800
Accessoires fournis	
Casier à œufs/bac à glaçons	●/–

N° mat.	N° EAN	Couleur	PVC, TVA incl., CAR incl.	CAR TVA incl.	PVC, hors TVA, hors CAR
12389250	4002516722328	LW	890.–	28.11	797.31

Réfrigérateur à pose libre

K 4003 D ws



NEW

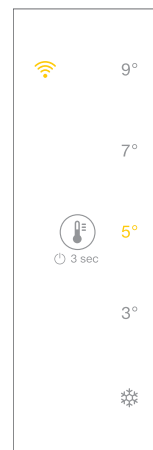

Modèle/désignation commerciale	K 4003 D ws
Catégorie d'appareils	
Réfrigérateur	●
Modèle	
Modèle libre	●
Charnières/charnières réversibles/Side-by-Side possible	droite/●/–
Design	
Couleur de l'appareil	Blanc
Couleur de la façade	Blanc
Éclairage zone de réfrigération/de congélation	LED/–
Ventilateur éclairé/Système de refroidissement	–/–
Confort d'utilisation	
Mise en réseau avec Miele@home	●
Système de réfrigération/Freeze&Cool	DailyFresh/–
Système de rangement PerfectFresh/réglage précis dans la contre-porte	–/–
DynaCool	–
ComfortClean/Filtre actif AirClean	●/–
SoftClose/SelfClose	–/–
Assistance ouverture de porte	FrontOpen
Commande	
Concept de commande	EasyControl
Super Froid/SuperFrost/Partie réfrigérateur pouvant être éteinte/ Partie congélateur pouvant être éteinte	●/–/–/–
Nombre de zones de température	1
Mode Shabbat/Mode fête/Mode vacances/Mode ECO	●/–/–/–
Réfrigérateur/Zone de réfrigération	
Nombre de clayettes/dont éclairées	4/–
FlexiBoard/FlexiTray/CompactCase	1/–/–
Porte-bouteilles en métal chromé	–
Nombre de tiroirs à légumes/Tiroirs pour produits frais	–/1
Paroi arrière sèche plastique/CleanSteel	–/–
Compartment de contre-porte pour conserves/bouteilles	2/1
Efficacité et durabilité	
Classe d'efficacité énergétique (A-G)/classe sonore (A-D)	D/B
Consommation d'énergie par an/en 24 h en kWh	73/0,200
Sécurité	
Fonction verrouillage	●
Signal sonore pour porte/température	●/–
Signal optique pour porte/température	●/–
Informations techniques	
Dimensions de l'appareil en mm (l x H x P)	602 x 851 x 628
Classe climatique	SN-T
Zone de réfrigération en l/dont Zone PerfectFresh en l/ Zone de congélation 4 étoiles en l	141/–/–
Volume total utile en l	141
Temps d'entreposage en cas de panne/Capacité de cong. en kg/24h	–/–
Puissance acoustique en dB(A) re1pW	34
Tension en V/Protection par fusible A/Consommation électrique en mA	220 – 240/10/800
Accessoires fournis	
Casier à œufs/bac à glaçons	●/–

N° mat.	N° EAN	Couleur	PVC, TVA incl., CAR incl.	CAR TVA incl.	PVC, hors TVA, hors CAR
12389230	4002516721307	LW	890.–	28.11	797.31

Congélateur à pose libre

FN 4879 C ws

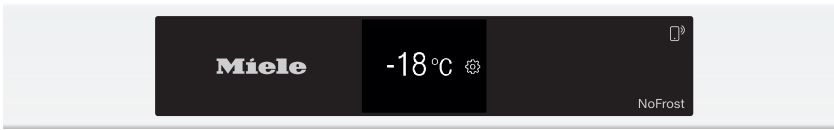

Modèle/désignation commerciale	FN 4879 C ws
Catégorie d'appareils	
Congélateur	●
Modèle	
Modèle libre	●
Charnières/charnières réversibles/Side-by-Side possible	droite/●/–
Design	
Couleur de l'appareil	Blanc
Couleur de la façade	Blanc
Éclairage zone de congélation	LED
Confort d'utilisation	
Mise en réseau avec Miele@home	●
IceMaker avec raccordement à l'eau froide/réservoir d'eau Mylce	–/–
ComfortFrost/NoFrost	–/●
VarioRoom	●
SoftClose	●
Assistance ouverture de porte	Click2open
Commande	
Concept de commande	FreshTouch
SuperFrost	●
Mode Shabbat/Mode fête/Mode vacances/Mode ECO	●/●/–/–
Concept de commande	
Nombre de tiroirs de congélateurs/dont sur glissières/dont XXL Box	7/5/–
Efficacité et durabilité	
Classe d'efficacité énergétique (A-G)/classe sonore (A-D)	C/B
Consommation d'énergie par an/en 24 h en kWh	178/0,487
Sécurité	
Fonction verrouillage/indication de panne partie cong.	●/●
Signal sonore pour porte/température	●/●
Signal optique pour porte/température	●/●
FrostProof	●
Informations techniques	
Dimensions de l'appareil en mm (l x H x P)	700 x 1855 x 760
Classe climatique	SN-T
Zone de congélation 4 étoiles en l	363
Temps d'entreposage en cas de panne/Capacité de cong. en kg/24h	19/19
Puissance acoustique en dB(A) re1pW	35
Tension en V/Protection par fusible A/Consommation électrique en mA	220 – 240/10/1300
Accessoires fournis	
Accumulateurs de froid/bac à glaçons	–/●

N° mat.	N° EAN	Couleur	PVC, TVA incl., CAR incl.	CAR TVA incl.	PVC, hors TVA, hors CAR
11953970	4002516517825	LW	2'290.–	28.11	2'092.41

Congélateur à pose libre

FN 4849 C ws

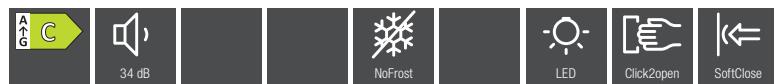

Modèle/désignation commerciale	FN 4849 C ws
Catégorie d'appareils	
Congélateur	●
Modèle	
Modèle libre	●
Charnières/charnières réversibles/Side-by-Side possible	droite/●/–
Design	
Couleur de l'appareil	Blanc
Couleur de la façade	Blanc
Éclairage zone de congélation	LED
Confort d'utilisation	
Mise en réseau avec Miele@home	●
IceMaker avec raccordement à l'eau froide/réservoir d'eau Mylce	–/–
ComfortFrost/NoFrost	–/●
VarioRoom	●
SoftClose	●
Assistance ouverture de porte	Click2open
Commande	
Concept de commande	FreshTouch
SuperFrost	●
Mode Shabbat/Mode fête/Mode vacances/Mode ECO	●/●/–/–
Concept de commande	
Nombre de tiroirs de congélateurs/dont sur glissières/dont XXL Box	6/4/–
Efficacité et durabilité	
Classe d'efficacité énergétique (A-G)/classe sonore (A-D)	C/B
Consommation d'énergie par an/en 24 h en kWh	166/0,456
Sécurité	
Fonction verrouillage/indication de panne partie cong.	●/●
Signal sonore pour porte/température	●/●
Signal optique pour porte/température	●/●
FrostProof	●
Informations techniques	
Dimensions de l'appareil en mm (l x H x P)	700 x 1655 x 760
Classe climatique	SN-T
Zone de congélation 4 étoiles en l	312
Temps d'entreposage en cas de panne/Capacité de cong. en kg/24h	18/17
Puissance acoustique en dB(A) re1pW	34
Tension en V/Protection par fusible A/Consommation électrique en mA	220 – 240/10/1300
Accessoires fournis	
Accumulateurs de froid/bac à glaçons	–/●

N° mat.	N° EAN	Couleur	PVC, TVA incl., CAR incl.	CAR TVA incl.	PVC, hors TVA, hors CAR
11953960	4002516517818	LW	2'210.–	28.11	2'018.40

Congélateur à pose libre

FN 4778 C ws

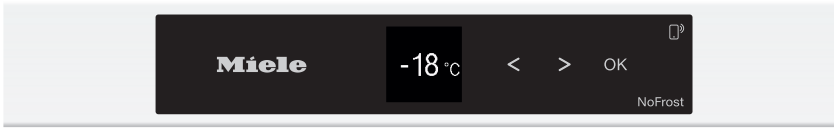

Modèle/désignation commerciale	FN 4778 C ws
Catégorie d'appareils	
Congélateur	●
Modèle	
Modèle libre	●
Charnières/charnières réversibles/Side-by-Side possible	droite/●/–
Design	
Couleur de l'appareil	Blanc
Couleur de la façade	Blanc
Éclairage zone de congélation	–
Confort d'utilisation	
Mise en réseau avec Miele@home	●
IceMaker avec raccordement à l'eau froide/réservoir d'eau Mylce	–/–
ComfortFrost/NoFrost	–/●
VarioRoom	●
SoftClose	●
Assistance ouverture de porte	Poignée à levier EasyOpen
Commande	
Concept de commande	SensorTouch
SuperFrost	●
Mode Shabbat/Mode fête/Mode vacances/Mode ECO	●/●/–/–
Concept de commande	
Nombre de tiroirs de congélateurs/dont sur glissières/dont XXL Box	7/–/–
Efficacité et durabilité	
Classe d'efficacité énergétique (A-G)/classe sonore (A-D)	C/C
Consommation d'énergie par an/en 24 h en kWh	178/0,487
Sécurité	
Fonction verrouillage/indication de panne partie cong.	●/●
Signal sonore pour porte/température	●/●
Signal optique pour porte/température	●/●
FrostProof	●
Informations techniques	
Dimensions de l'appareil en mm (l x H x P)	697 x 1855 x 760
Classe climatique	SN-T
Zone de congélation 4 étoiles en l	363
Temps d'entreposage en cas de panne/Capacité de cong. en kg/24h	19/19
Puissance acoustique en dB(A) re1pW	36
Tension en V/Protection par fusible A/Consommation électrique en mA	220 – 240/10/1300
Accessoires fournis	
Accumulateurs de froid/bac à glaçons	–/●

N° mat.	N° EAN	Couleur	PVC, TVA incl., CAR incl.	CAR TVA incl.	PVC, hors TVA, hors CAR
12430330	4002516741589	LW	1'970.–	28.11	1'796.39



Congélateur à pose libre

FN 4748 C ws

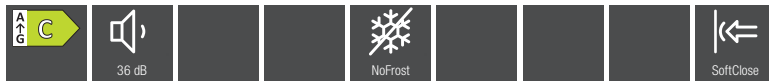

Modèle/désignation commerciale	FN 4748 C ws
Catégorie d'appareils	
Congélateur	●
Modèle	
Modèle libre	●
Charnières/charnières réversibles/Side-by-Side possible	droite/●/–
Design	
Couleur de l'appareil	Blanc
Couleur de la façade	Blanc
Éclairage zone de congélation	–
Confort d'utilisation	
Mise en réseau avec Miele@home	●
IceMaker avec raccordement à l'eau froide/réservoir d'eau Mylce	–/–
ComfortFrost/NoFrost	–/●
VarioRoom	●
SoftClose	●
Assistance ouverture de porte	Poignée à levier EasyOpen
Commande	
Concept de commande	SensorTouch
SuperFrost	●
Mode Shabbat/Mode fête/Mode vacances/Mode ECO	●/●/–/–
Concept de commande	
Nombre de tiroirs de congélateurs/dont sur glissières/dont XXL Box	6/–/–
Efficacité et durabilité	
Classe d'efficacité énergétique (A-G)/classe sonore (A-D)	C/C
Consommation d'énergie par an/en 24 h en kWh	166/0,454
Sécurité	
Fonction verrouillage/indication de panne partie cong.	●/●
Signal sonore pour porte/température	●/●
Signal optique pour porte/température	●/●
FrostProof	●
Informations techniques	
Dimensions de l'appareil en mm (l x H x P)	697 x 1655 x 760
Classe climatique	SN-T
Zone de congélation 4 étoiles en l	312
Temps d'entreposage en cas de panne/Capacité de cong. en kg/24h	18/17
Puissance acoustique en dB(A) re1pW	36
Tension en V/Protection par fusible A/Consommation électrique en mA	220 – 240/10/1300
Accessoires fournis	
Accumulateurs de froid/bac à glaçons	–/●

N° mat.	N° EAN	Couleur	PVC, TVA incl., CAR incl.	CAR TVA incl.	PVC, hors TVA, hors CAR
12430280	4002516741565	LW	1'890.–	28.11	1'722.38

Congélateur à pose libre

FN 4874 C ws

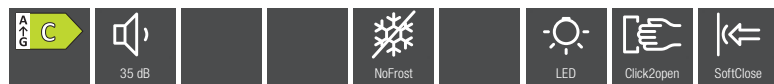

Modèle/désignation commerciale	FN 4874 C ws
Catégorie d'appareils	
Congélateur	●
Modèle	
Modèle libre	●
Charnières/charnières réversibles/Side-by-Side possible	droite/●/–
Design	
Couleur de l'appareil	Blanc
Couleur de la façade	Blanc
Éclairage zone de congélation	LED
Confort d'utilisation	
Mise en réseau avec Miele@home	●
IceMaker avec raccordement à l'eau froide/réservoir d'eau Mylce	–/–
ComfortFrost/NoFrost	–/●
VarioRoom	●
SoftClose	●
Assistance ouverture de porte	Click2open
Commande	
Concept de commande	FreshTouch
SuperFrost	●
Mode Shabbat/Mode fête/Mode vacances/Mode ECO	●/●/–/–
Congélateur/Zone de congélation	
Nombre de tiroirs de congélateurs/dont sur glissières/dont XXL Box	7/–/1
Efficacité et durabilité	
Classe d'efficacité énergétique (A-G)/classe sonore (A-D)	C/B
Consommation d'énergie par an/en 24 h en kWh	159/0,435
Sécurité	
Fonction verrouillage/indication de panne partie cong.	●/●
Signal sonore pour porte/température	●/●
Signal optique pour porte/température	●/●
FrostProof	●
Informations techniques	
Dimensions de l'appareil en mm (l x H x P)	597 x 1855 x 675
Classe climatique	SN-T
Zone de congélation 4 étoiles en l	278
Temps d'entreposage en cas de panne/Capacité de cong. en kg/24h	16/18
Puissance acoustique en dB(A) re1pW	35
Tension en V/Protection par fusible A/Consommation électrique en mA	220 – 240/10/1300
Accessoires fournis	
Accumulateurs de froid/bac à glaçons	–/●

N° mat.	N° EAN	Couleur	PVC, TVA incl., CAR incl.	CAR TVA incl.	PVC, hors TVA, hors CAR
11953910	4002516517757	LW	2'090.–	28.11	1'907.40



Congélateur à pose libre

FN 4844 C ws

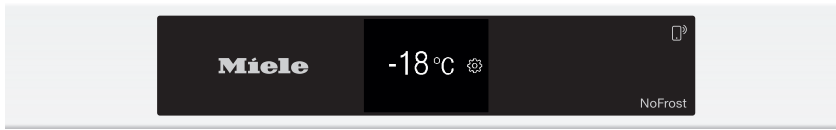

Modèle/désignation commerciale	FN 4844 C ws
Catégorie d'appareils	
Congélateur	●
Modèle	
Modèle libre	●
Charnières/charnières réversibles/Side-by-Side possible	droite/●/–
Design	
Couleur de l'appareil	Blanc
Couleur de la façade	Blanc
Éclairage zone de congélation	LED
Confort d'utilisation	
Mise en réseau avec Miele@home	●
IceMaker avec raccordement à l'eau froide/réservoir d'eau Mylce	–/–
ComfortFrost/NoFrost	–/●
VarioRoom	●
SoftClose	●
Assistance ouverture de porte	Click2open
Commande	
Concept de commande	FreshTouch
SuperFrost	●
Mode Shabbat/Mode fête/Mode vacances/Mode ECO	●/●/–/–
Congélateur/Zone de congélation	
Nombre de tiroirs de congélateurs/dont sur glissières/dont XXL Box	6/–/1
Efficacité et durabilité	
Classe d'efficacité énergétique (A-G)/classe sonore (A-D)	C/B
Consommation d'énergie par an/en 24 h en kWh	150/0,411
Sécurité	
Fonction verrouillage/indication de panne partie cong.	●/●
Signal sonore pour porte/température	●/●
Signal optique pour porte/température	●/●
FrostProof	●
Informations techniques	
Dimensions de l'appareil en mm (l x H x P)	597 x 1655 x 675
Classe climatique	SN-T
Zone de congélation 4 étoiles en l	239
Temps d'entreposage en cas de panne/Capacité de cong. en kg/24h	17/17
Puissance acoustique en dB(A) re1pW	34
Tension en V/Protection par fusible A/Consommation électrique en mA	220 – 240/10/1300
Accessoires fournis	
Accumulateurs de froid/bac à glaçons	–/●

N° mat.	N° EAN	Couleur	PVC, TVA incl., CAR incl.	CAR TVA incl.	PVC, hors TVA, hors CAR
11953890	4002516517733	LW	2'020.–	28.11	1'842.64



Congélateur à pose libre

FN 4824 C ws

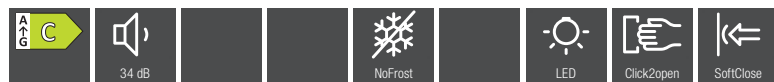

Modèle/désignation commerciale	FN 4824 C ws
Catégorie d'appareils	
Congélateur	●
Modèle	
Modèle libre	●
Charnières/charnières réversibles/Side-by-Side possible	droite/●/–
Design	
Couleur de l'appareil	Blanc
Couleur de la façade	Blanc
Éclairage zone de congélation	LED
Confort d'utilisation	
Mise en réseau avec Miele@home	●
IceMaker avec raccordement à l'eau froide/réservoir d'eau Mylce	–/–
ComfortFrost/NoFrost	–/●
VarioRoom	●
SoftClose	●
Assistance ouverture de porte	Click2open
Commande	
Concept de commande	FreshTouch
SuperFrost	●
Mode Shabbat/Mode fête/Mode vacances/Mode ECO	●/●/–/–
Congélateur/Zone de congélation	
Nombre de tiroirs de congélateurs/dont sur glissières/dont XXL Box	5/–/1
Efficacité et durabilité	
Classe d'efficacité énergétique (A-G)/classe sonore (A-D)	C/B
Consommation d'énergie par an/en 24 h en kWh	141/0,386
Sécurité	
Fonction verrouillage/indication de panne partie cong.	●/●
Signal sonore pour porte/température	●/●
Signal optique pour porte/température	●/●
FrostProof	●
Informations techniques	
Dimensions de l'appareil en mm (l x H x P)	597 x 1455 x 675
Classe climatique	SN-T
Zone de congélation 4 étoiles en l	200
Temps d'entreposage en cas de panne/Capacité de cong. en kg/24h	16/16
Puissance acoustique en dB(A) re1pW	34
Tension en V/Protection par fusible A/Consommation électrique en mA	220 – 240/10/1300
Accessoires fournis	
Accumulateurs de froid/bac à glaçons	–/●



N° mat.	N° EAN	Couleur	PVC, TVA incl., CAR incl.	CAR TVA incl.	PVC, hors TVA, hors CAR
12336550	4002516701460	LW	1'950.–	28.11	1'777.89

Congélateur à pose libre

FN 4372 D-1 ws



Modèle/désignation commerciale	FN 4372 D-1 ws
Catégorie d'appareils	
Congélateur	●
Modèle	
Modèle libre	●
Charnières/charnières réversibles/Side-by-Side possible	droite/●/–
Design	
Couleur de l'appareil	Blanc
Couleur de la façade	Blanc
Éclairage zone de congélation	–
Confort d'utilisation	
Mise en réseau avec Miele@home	●
IceMaker avec raccordement à l'eau froide/réservoir d'eau Mylce	–/–
ComfortFrost/NoFrost	–/●
VarioRoom	●
SoftClose	–
Assistance ouverture de porte	SideOpen
Commande	
Concept de commande	SensorTouch
SuperFrost	●
Mode Shabbat/Mode fête/Mode vacances/Mode ECO	●/●/–/–
Congélateur/Zone de congélation	
Nombre de tiroirs de congélateurs/dont sur glissières/dont XXL Box	7/–/1
Efficacité et durabilité	
Classe d'efficacité énergétique (A-G)/classe sonore (A-D)	D/C
Consommation d'énergie par an/en 24 h en kWh	199/0,545
Sécurité	
Fonction verrouillage/indication de panne partie cong.	●/●
Signal sonore pour porte/température	●/●
Signal optique pour porte/température	●/●
FrostProof	●
Informations techniques	
Dimensions de l'appareil en mm (l x H x P)	597 x 1855 x 675
Classe climatique	SN-T
Zone de congélation 4 étoiles en l	278
Temps d'entreposage en cas de panne/Capacité de cong. en kg/24h	16/18
Puissance acoustique en dB(A) re1pW	36
Tension en V/Protection par fusible A/Consommation électrique en mA	220 – 240/10/1300
Accessoires fournis	
Accumulateurs de froid/bac à glaçons	–/●

N° mat.	N° EAN	Couleur	PVC, TVA incl., CAR incl.	CAR TVA incl.	PVC, hors TVA, hors CAR
12431390	4002516742340	LW	1'445.–	28.11	1'310.73

Congélateur à pose libre

FN 4342 D ws



Modèle/désignation commerciale	FN 4342 D ws
Catégorie d'appareils	
Congélateur	●
Modèle	
Modèle libre	●
Charnières/charnières réversibles/Side-by-Side possible	droite/●/–
Design	
Couleur de l'appareil	Blanc
Couleur de la façade	Blanc
Éclairage zone de congélation	–
Confort d'utilisation	
Mise en réseau avec Miele@home	●
IceMaker avec raccordement à l'eau froide/réservoir d'eau Mylce	–/–
ComfortFrost/NoFrost	–/●
VarioRoom	●
SoftClose	–
Assistance ouverture de porte	SideOpen
Commande	
Concept de commande	SensorTouch
SuperFrost	●
Mode Shabbat/Mode fête/Mode vacances/Mode ECO	●/●/–/–
Congélateur/Zone de congélation	
Nombre de tiroirs de congélateurs/dont sur glissières/dont XXL Box	6/–/1
Efficacité et durabilité	
Classe d'efficacité énergétique (A-G)/classe sonore (A-D)	D/C
Consommation d'énergie par an/en 24 h en kWh	188/0,515
Sécurité	
Fonction verrouillage/indication de panne partie cong.	●/●
Signal sonore pour porte/température	●/●
Signal optique pour porte/température	●/●
FrostProof	●
Informations techniques	
Dimensions de l'appareil en mm (l x H x P)	597 x 1655 x 675
Classe climatique	SN-T
Zone de congélation 4 étoiles en l	239
Temps d'entreposage en cas de panne/Capacité de cong. en kg/24h	16/17
Puissance acoustique en dB(A) re1pW	36
Tension en V/Protection par fusible A/Consommation électrique en mA	220 – 240/10/1300
Accessoires fournis	
Accumulateurs de froid/bac à glaçons	–/●

N° mat.	N° EAN	Couleur	PVC, TVA incl., CAR incl.	CAR TVA incl.	PVC, hors TVA, hors CAR
12430270	4002516741541	LW	1'370.–	28.11	1'241.35

Congélateur à pose libre

FN 4322 D-1 ws



Modèle/désignation commerciale	FN 4322 D-1 ws
Catégorie d'appareils	
Congélateur	●
Modèle	
Modèle libre	●
Charnières/charnières réversibles/Side-by-Side possible	droite/●/–
Design	
Couleur de l'appareil	Blanc
Couleur de la façade	Blanc
Éclairage zone de congélation	–
Confort d'utilisation	
Mise en réseau avec Miele@home	●
IceMaker avec raccordement à l'eau froide/réservoir d'eau Mylce	–/–
ComfortFrost/NoFrost	–/●
VarioRoom	●
SoftClose	–
Assistance ouverture de porte	SideOpen
Commande	
Concept de commande	SensorTouch
SuperFrost	●
Mode Shabbat/Mode fête/Mode vacances/Mode ECO	●/●/–/–
Congélateur/Zone de congélation	
Nombre de tiroirs de congélateurs/dont sur glissières/dont XXL Box	5/–/1
Efficacité et durabilité	
Classe d'efficacité énergétique (A-G)/classe sonore (A-D)	D/C
Consommation d'énergie par an/en 24 h en kWh	177/0,484
Sécurité	
Fonction verrouillage/indication de panne partie cong.	●/●
Signal sonore pour porte/température	●/●
Signal optique pour porte/température	●/●
FrostProof	●
Informations techniques	
Dimensions de l'appareil en mm (l x H x P)	597 x 1455 x 675
Classe climatique	SN-T
Zone de congélation 4 étoiles en l	200
Temps d'entreposage en cas de panne/Capacité de cong. en kg/24h	16/16
Puissance acoustique en dB(A) re1pW	37
Tension en V/Protection par fusible A/Consommation électrique en mA	220 – 240/10/1300
Accessoires fournis	
Accumulateurs de froid/bac à glaçons	–/●

N° mat.	N° EAN	Couleur	PVC, TVA incl., CAR incl.	CAR TVA incl.	PVC, hors TVA, hors CAR
12431430	4002516742388	LW	1'295.–	28.11	1'171.96



Congélateur à pose libre

FN 4312 D ws



Modèle/désignation commerciale	FN 4312 D ws
Catégorie d'appareils	
Congélateur	●
Modèle	
Modèle libre	●
Charnières/charnières réversibles/Side-by-Side possible	droite/●/–
Design	
Couleur de l'appareil	Blanc
Couleur de la façade	Blanc
Éclairage zone de congélation	–
Confort d'utilisation	
Mise en réseau avec Miele@home	●
IceMaker avec raccordement à l'eau froide/réservoir d'eau Mylce	–/–
ComfortFrost/NoFrost	–/●
VarioRoom	●
SoftClose	–
Assistance ouverture de porte	SideOpen
Commande	
Concept de commande	SensorTouch
SuperFrost	●
Mode Shabbat/Mode fête/Mode vacances/Mode ECO	●/●/–/–
Congélateur/Zone de congélation	
Nombre de tiroirs de congélateurs/dont sur glissières/dont XXL Box	4/–/1
Efficacité et durabilité	
Classe d'efficacité énergétique (A-G)/classe sonore (A-D)	D/C
Consommation d'énergie par an/en 24 h en kWh	166/0,454
Sécurité	
Fonction verrouillage/indication de panne partie cong.	●/●
Signal sonore pour porte/température	●/●
Signal optique pour porte/température	●/●
FrostProof	●
Informations techniques	
Dimensions de l'appareil en mm (l x H x P)	597 x 1255 x 675
Classe climatique	SN-T
Zone de congélation 4 étoiles en l	161
Temps d'entreposage en cas de panne/Capacité de cong. en kg/24h	15/15
Puissance acoustique en dB(A) re1pW	37
Tension en V/Protection par fusible A/Consommation électrique en mA	220 – 240/10/1300
Accessoires fournis	
Accumulateurs de froid/bac à glaçons	–/●

N° mat.	N° EAN	Couleur	PVC, TVA incl., CAR incl.	CAR TVA incl.	PVC, hors TVA, hors CAR
12430250	4002516741527	LW	1'220.–	28.11	1'102.58

Congélateur à pose libre

FN 4002 D ws

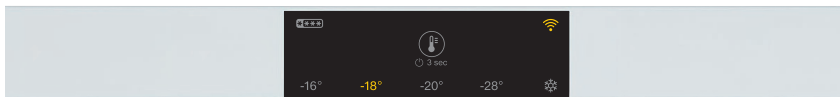

Modèle/désignation commerciale	FN 4002 D ws
Catégorie d'appareils	
Congélateur	●
Modèle	
Modèle libre	●
Charnières/charnières réversibles/Side-by-Side possible	droite/●/-
Design	
Couleur de l'appareil	Blanc
Couleur de la façade	Blanc
Éclairage zone de congélation	LED
Confort d'utilisation	
Mise en réseau avec Miele@home	●
IceMaker avec raccordement à l'eau froide/réservoir d'eau Mylce	-/-
ComfortFrost/NoFrost	-/●
VarioRoom	●
SoftClose	-
Assistance ouverture de porte	FrontOpen
Commande	
Concept de commande	EasyControl
SuperFrost	●
Mode Shabbat/Mode fête/Mode vacances/Mode ECO	●/-/-/-
Concept de commande	
Nombre de tiroirs de congélateurs/dont sur glissières/dont XXL Box	4/-/-
Efficacité et durabilité	
Classe d'efficacité énergétique (A-G)/classe sonore (A-D)	D/C
Consommation d'énergie par an/en 24 h en kWh	148/0,405
Sécurité	
Fonction verrouillage/indication de panne partie cong.	●/●
Signal sonore pour porte/température	●/●
Signal optique pour porte/température	●/●
FrostProof	●
Informations techniques	
Dimensions de l'appareil en mm (l x H x P)	602 x 851 x 628
Classe climatique	SN-T
Zone de congélation 4 étoiles en l	92
Temps d'entreposage en cas de panne/Capacité de cong. en kg/24h	9/3.5
Puissance acoustique en dB(A) re1pW	37
Tension en V/Protection par fusible A/Consommation électrique en mA	220 - 240/10/1400
Accessoires fournis	
Accumulateurs de froid/bac à glaçons	-/●

N° mat.	N° EAN	Couleur	PVC, TVA incl., CAR incl.	CAR TVA incl.	PVC, hors TVA, hors CAR
12389380	4002516722403	LW	990.-	28.11	889.82

Congélateur à pose libre

F 4001 C ws

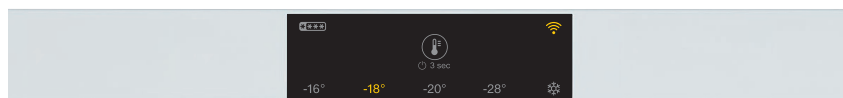

NEW



Modèle/désignation commerciale	F 4001 C ws
Catégorie d'appareils	
Congélateur	●
Modèle	
Modèle libre	●
Charnières/charnières réversibles/Side-by-Side possible	droite/●/-
Design	
Couleur de l'appareil	Blanc
Couleur de la façade	Blanc
Éclairage zone de congélation	LED
Confort d'utilisation	
Mise en réseau avec Miele@home	●
IceMaker avec raccordement à l'eau froide/réservoir d'eau Mylce	-/-
ComfortFrost/NoFrost	●/-
VarioRoom	●
SoftClose	-
Assistance ouverture de porte	FrontOpen
Commande	
Concept de commande	EasyControl
SuperFrost	●
Mode Shabbat/Mode fête/Mode vacances/Mode ECO	●/-/-/-
Concept de commande	
Nombre de tiroirs de congélateurs/dont sur glissières/dont XXL Box	4/-/-
Efficacité et durabilité	
Classe d'efficacité énergétique (A-G)/classe sonore (A-D)	C/C
Consommation d'énergie par an/en 24 h en kWh	110/0,301
Sécurité	
Fonction verrouillage/indication de panne partie cong.	●/●
Signal sonore pour porte/température	●/●
Signal optique pour porte/température	●/●
FrostProof	●
Informations techniques	
Dimensions de l'appareil en mm (l x H x P)	602 x 851 x 628
Classe climatique	SN-T
Zone de congélation 4 étoiles en l	107
Temps d'entreposage en cas de panne/Capacité de cong. en kg/24h	15/4
Puissance acoustique en dB(A) re1pW	36
Tension en V/Protection par fusible A/Consommation électrique en mA	220 - 240/10/1300
Accessoires fournis	
Accumulateurs de froid/bac à glaçons	-/●

N° mat.	N° EAN	Couleur	PVC, TVA incl., CAR incl.	CAR TVA incl.	PVC, hors TVA, hors CAR
12389350	4002516722380	LW	1'050.-	28.11	945.32

Congélateur à pose libre

F 4001 D ws

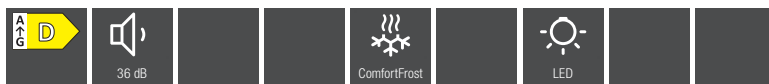
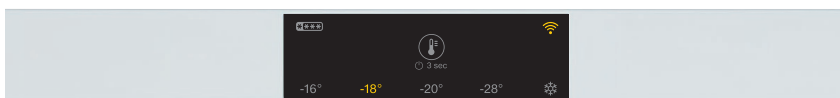

NEW

Modèle/désignation commerciale	F 4001 D ws
Catégorie d'appareils	
Congélateur	●
Modèle	
Modèle libre	●
Charnières/charnières réversibles/Side-by-Side possible	droite/●/–
Design	
Couleur de l'appareil	Blanc
Couleur de la façade	Blanc
Éclairage zone de congélation	LED
Confort d'utilisation	
Mise en réseau avec Miele@home	●
IceMaker avec raccordement à l'eau froide/réservoir d'eau Mylce	–/–
ComfortFrost/NoFrost	●/–
VarioRoom	●
SoftClose	–
Assistance ouverture de porte	FrontOpen
Commande	
Concept de commande	EasyControl
SuperFrost	●
Mode Shabbat/Mode fête/Mode vacances/Mode ECO	●/–/–/–
Concept de commande	
Nombre de tiroirs de congélateurs/dont sur glissières/dont XXL Box	4/–/–
Efficacité et durabilité	
Classe d'efficacité énergétique (A-G)/classe sonore (A-D)	D/C
Consommation d'énergie par an/en 24 h en kWh	137/0,375
Sécurité	
Fonction verrouillage/indication de panne partie cong.	●/●
Signal sonore pour porte/température	●/●
Signal optique pour porte/température	●/●
FrostProof	●
Informations techniques	
Dimensions de l'appareil en mm (l x H x P)	602 x 851 x 628
Classe climatique	SN-T
Zone de congélation 4 étoiles en l	107
Temps d'entreposage en cas de panne/Capacité de cong. en kg/24h	14/4
Puissance acoustique en dB(A) re1pW	36
Tension en V/Protection par fusible A/Consommation électrique en mA	220 – 240/10/1300
Accessoires fournis	
Accumulateurs de froid/bac à glaçons	–/●

N° mat.	N° EAN	Couleur	PVC, TVA incl., CAR incl.	CAR TVA incl.	PVC, hors TVA, hors CAR
12389280	4002516722342	LW	950.–	28.11	852.82

Cave à vin à pose libre

KWT 4999 F sw



Modèle/désignation commerciale	KWT 4999 F sw
Catégorie d'appareils	
Cave à vin	●
Modèle	
Modèle libre	●
Appareil encastr. intégré/encastré sous plan/habillable	-/-
Charnières/charnières réversibles/Side-by-Side possible	droite/●/-
Design	
Couleur de l'appareil	BlackSteel
Couleur de la façade	Noir obsidien verre
Éclairage zone de vin	LED variable en continu
Confort d'utilisation	
Mise en réseau avec Miele@home	●
Fermeture de porte SoftClose	●
Assistance ouverture de porte	SideOpen
Système Silence	●
Nombres de clayettes	9
Matériau des clayettes	Hêtre
Nombre de clayettes FlexiFrame	9
SelfClose FlexiFrame	●
Kit sommelier	●
NoteBoard	●
PresenterFrame	-
Stockage sans vibrations excessives	●
Commande	
Concept de commande	FreshTouch
Nombre de zones de température	3
Plage de température réglable min. en °C	5
Plage de température réglable max. en °C	20
Mode Shabbat	●
Réfrigérateur/Zone de réfrigération	
Paroi sèche	BlackSteel
ActiveHumidity	●
Efficacité et durabilité	
Classe d'efficacité énergétique (A-G)/classe sonore (A-D)	F/B
Consommation d'énergie par an/en 24 h en kWh	144/0,395
Sécurité	
Fonction de verrouillage/serrure de porte	-/●
Signal sonore pour porte/température	●/●
Signal optique pour porte/température	-/●
Informations techniques	
Dimensions de l'appareil en mm (H x l x P)	697 x 2013 x 764
Classe climatique	SN-ST
Zone de mise en température du vin en l	562
Capacité de bouteilles de bordeaux de 0,75 l	146 bouteilles
Puissance acoustique en dB(A) re1pW	35
Tension en V/Protection par fusible A/Consommation électrique en mA	220 - 240/10/1200
Accessoires	
Filtre Active AirClean	●
Craie blanche	●

N° mat.	N° EAN	Couleur	PVC, TVA incl., CAR incl.	CAR TVA incl.	PVC, hors TVA, hors CAR
12156870	4002516612421	SW	7'145.-	50.05	6'563.32



Cave à vin à pose libre

KWT 4995 F sw



Modèle/désignation commerciale	KWT 4995 F sw
Catégorie d'appareils	
Cave à vin	●
Modèle	
Modèle libre	●
Appareil encastr. intégré/encastré sous plan/habillable	-/-
Charnières/charnières réversibles/Side-by-Side possible	rechts/●/-
Design	
Couleur de l'appareil	BlackSteel
Couleur de la façade	Noir obsidien verre
Éclairage zone de vin	LED variable en continu
Confort d'utilisation	
Mise en réseau avec Miele@home	●
Fermeture de porte SoftClose	●
Assistance ouverture de porte	SideOpen
Système Silence	●
Nombres de clayettes	11
Matériau des clayettes	Hêtre
Nombre de clayettes FlexiFrame	11
SelfClose FlexiFrame	●
Kit sommelier	-
NoteBoard	●
PresenterFrame	●
Stockage sans vibrations excessives	●
Commande	
Concept de commande	FreshTouch
Nombre de zones de température	3
Plage de température réglable min. en °C	5
Plage de température réglable max. en °C	20
Mode Shabbat	●
Réfrigérateur/Zone de réfrigération	
Paroi sèche	BlackSteel
ActiveHumidity	●
Efficacité et durabilité	
Classe d'efficacité énergétique (A-G)/classe sonore (A-D)	F/B
Consommation d'énergie par an/en 24 h en kWh	144/0,395
Sécurité	
Fonction de verrouillage/serrure de porte	-/●
Signal sonore pour porte/température	●/●
Signal optique pour porte/température	-/●
Informations techniques	
Dimensions de l'appareil en mm (H x l x P)	697 x 2013 x 764
Classe climatique	SN-ST
Zone de mise en température du vin en l	562
Capacité de bouteilles de bordeaux de 0,75 l	184 bouteilles
Puissance acoustique en dB(A) re1pW	35
Tension en V/Protection par fusible A/Consommation électrique en mA	220 - 240/10/1200
Accessoires	
Filtre Active AirClean	●
Craie blanche	●

N° mat.	N° EAN	Couleur	PVC, TVA incl., CAR incl.	CAR TVA incl.	PVC, hors TVA, hors CAR
12156840	4002516612414	SW	6'795.-	50.05	6'239.55



Cave à vin à pose libre

KWTS 4785 F sw



Modèle/désignation commerciale	KWTS 4785 F sw
Catégorie d'appareils	
Cave à vin	●
Modèle	
Modèle libre	●
Appareil encastr. intégré/encastré sous plan/habillable	-/-
Charnières/charnières réversibles/Side-by-Side possible	rechts/●/-
Design	
Couleur de l'appareil	Noir
Couleur de la façade	Noir obsidien verre
Éclairage zone de vin	LED variable en continu
Confort d'utilisation	
Mise en réseau avec Miele@home	●
Fermeture de porte SoftClose	●
Assistance ouverture de porte	SideOpen
Système Silence	●
Nombres de clayettes	6
Matériau des clayettes	Hêtre
Nombre de clayettes FlexiFrame	-
SelfClose FlexiFrame	-
Kit sommelier	-
NoteBoard	●
PresenterFrame	●
Stockage sans vibrations excessives	●
Commande	
Concept de commande	FreshTouch
Nombre de zones de température	2
Plage de température réglable min. en °C	5
Plage de température réglable max. en °C	20
Mode Shabbat	●
Réfrigérateur/Zone de réfrigération	
Paroi sèche	BlackSteel
ActiveHumidity	●
Efficacité et durabilité	
Classe d'efficacité énergétique (A-G)/classe sonore (A-D)	F/C
Consommation d'énergie par an/en 24 h en kWh	127/0,347
Sécurité	
Fonction de verrouillage/serrure de porte	-/-
Signal sonore pour porte/température	●/●
Signal optique pour porte/température	-/●
Informations techniques	
Dimensions de l'appareil en mm (H x l x P)	697 x 1854 x 678
Classe climatique	SN-ST
Zone de mise en température du vin en l	368
Capacité de bouteilles de bordeaux de 0,75 l	153 bouteilles
Puissance acoustique en dB(A) re1pW	37
Tension en V/Protection par fusible A/Consommation électrique en mA	220 - 240/10/1200
Filtre Active AirClean	●
Craie blanche	●

N° mat.	N° EAN	Couleur	PVC, TVA incl., CAR incl.	CAR TVA incl.	PVC, hors TVA, hors CAR
12156880	4002516612094	SW	3'840.-	28.11	3'526.27



Cave à vin à pose libre

KWT 4584 E sw

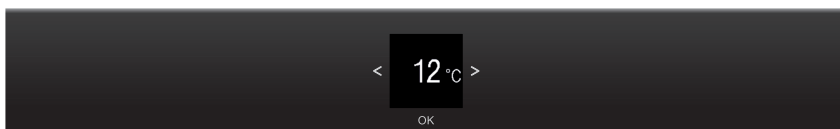

Modèle/désignation commerciale	KWT 4584 E sw
Catégorie d'appareils	
Cave à vin	●
Modèle	
Modèle libre	●
Appareil encastr. intégré/encastré sous plan/habillable	-/-
Charnières/charnières réversibles/Side-by-Side possible	rechts/●/-
Design	
Couleur de l'appareil	Noir
Couleur de la façade	Noir
Éclairage zone de vin	LED
Confort d'utilisation	
Mise en réseau avec Miele@home	●
Fermeture de porte SoftClose	-
Assistance ouverture de porte	SideOpen
Système Silence	●
Nombres de clayettes	5
Matériau des clayettes	Métal
Nombre de clayettes FlexiFrame	-
SelfClose FlexiFrame	-
Kit sommelier	-
NoteBoard	-
PresenterFrame	-
Stockage sans vibrations excessives	●
Commande	
Concept de commande	SensorTouch
Nombre de zones de température	1
Plage de température réglable min. en °C	5
Plage de température réglable max. en °C	20
Mode Shabbat	●
Réfrigérateur/Zone de réfrigération	
Paroi sèche	Gris
ActiveHumidity	●
Efficacité et durabilité	
Classe d'efficacité énergétique (A-G)/classe sonore (A-D)	E/C
Consommation d'énergie par an/en 24 h en kWh	95/0,261
Sécurité	
Fonction de verrouillage/serrure de porte	-/●
Signal sonore pour porte/température	●/●
Signal optique pour porte/température	-/●
Informations techniques	
Dimensions de l'appareil en mm (H x l x P)	597 x 1884 x 763
Classe climatique	SN-T
Zone de mise en température du vin en l	434
Capacité de bouteilles de bordeaux de 0,75 l	229 bouteilles
Puissance acoustique en dB(A) re1pW	38
Tension en V/Protection par fusible A/Consommation électrique en mA	220 - 240/10/1500
Accessoires	
Filtre Active AirClean	●
Craie blanche	●

N° mat.	N° EAN	Couleur	PVC, TVA incl., CAR incl.	CAR TVA incl.	PVC, hors TVA, hors CAR
12156930	4002516612438	SW	2'450.-	28.11	2'240.42

