

Miele

Kühl-, Gefrier- und Weinschränke

Standgeräte

Beratungs- und Planungsunterlagen
April 2024

Miele. Immer Besser.



Kühl-, Gefrier- und Weinschränke

Inhaltsverzeichnis

Alle Symbole auf einen Blick	3/SK
Planungshinweise	4/SK
Side-by-Side Kombinationen	6/SK
Montagezubehör	7/SK
Produktübersicht	
Side-by-Side-Gefrierschränke	8/SK
Side-by-Side-Wein-Gefrierkombination	12/SK
Side-by-Side-Kühlschränke	13/SK
Stand-Kühl-Gefrierkombinationen	17/SK
Stand-Kühlschränke	28/SK
Stand-Gefrierschränke	31/SK
Stand-Weinschränke	45/SK

Verkaufspreise

Miele kommuniziert unverbindlich empfohlene Verkaufspreise (UVP) in Schweizer Franken (CHF). Der unverbindlich empfohlene Verkaufspreis beinhaltet den vorgezogenen Recyclingbeitrag (vRB).













Einbauskizzen – www.miele.ch/einbauskizzen

Detaillierte Einbauskizzen finden Sie online auf www.miele.ch/einbauskizzen.

Welches Icon bedeutet was?

Alle Symbole für Miele Standgeräte auf einen Blick

Stand Kühl- und Gefrierschränke

-  **Energieeffizienz**
Es werden Energieeffizienzklassen von A bis G ausgewiesen. Der Miele Bestwert bei Stand-Kältegeräten liegt bei A.
-  **Geräuschwert**
Gibt den exakten Geräuschwert in Dezibel (dB) an.
-  **Innenraumformat**
Grössere nutzbare Tiefe schafft mehr Raum und Flexibilität auch für sperrige Gegenstände.
-  **Frischesystem**
Optimale Lagerung mit aktiver Befeuchtung – bis zu 5 x länger frisch auch bei geringer Beladung.
-  Professionelle Lagerung – bis zu 5 x längere Frische.
-  Die geräumige Schublade mit verstellbarer Feuchtigkeit für frischeres Obst und Gemüse.
-  Die geräumige Schublade für frisches Obst und Gemüse.
-  **Freeze&Cool**
Temperaturbereich im Gefrierteil stufenweise wählbar zwischen $-26\text{ }^{\circ}\text{C}$ und $14\text{ }^{\circ}\text{C}$.
-  **Beleuchtung**
Individuell verstellbare Glasbodenbeleuchtung für optimale Beleuchtung dank FlexiLight 2.0
-  Wartungsfrei, energiesparend und ein optimal ausgeleuchteter Innenraum.
-  **My Ice**
Der automatische IceMaker mit integriertem Wassertank für bis zu 100 Eiswürfel am Tag.
-  **Gefriersystem**
Nie mehr abtauen dank Umluftkühlung.
-  Weniger abtauen, da sich Eis deutlich langsamer bildet.

Stand-Weinschränke

-  **Energieeffizienz**
Es werden Energieeffizienzklassen von A – G ausgewiesen. Der Miele Bestwert bei Weinschränken liegt bei E.
-  **Geräuschwert**
Gibt den exakten Geräuschwert in Dezibel (dB) an.
-  **Temperaturzone**
Es gibt Geräte mit einer, zwei oder drei Temperaturzonen, in denen die Temperatur individuell ausgewählt werden kann.
-  **Ablageroste**
Durch längs und quer versetzbare Stege lassen sich sogar Magnum-Flaschen lagern.
-  Perfekter Halt für jede Flasche durch einzelne, versetzbare Stege.
-  **Geruchsfilter**
Active AirClean Filter: Lässt im Kühlraum nahezu keine Gerüche entstehen.
-  **SommelierSet**
Ermöglicht professionelles Dekantieren, gekühlte Gläser und temperierte Weinflaschen auch nach Anbruch.
-  **PresenterFrame**
Stilvolle Präsentation besonderer Weine und optimale Lagerung von bereits geöffneten Flaschen.
-  **Beleuchtung**
Wartungsfrei, energiesparend und ein optimal ausgeleuchteter Innenraum.
-  **Türöffnungshilfe**
Aktivierung der Öffnungsautomatik durch leichten Druck auf die Glastür.
-  **Türschliessdämpfung**
Sanftes Schliessen der Tür ohne Erschütterung der Flaschen im Innenraum.

Kühl-, Gefrier- und Weinschränke

Planungshinweise Einbau eines Standgerätes in eine Küchenzeile

Hinweis zum Einbau eines Standgerätes in eine Küchenzeile:

- A = Abluftkanal an der Geräterückseite von ca. **50 mm** Tiefe
- B = Abstand zwischen Gerätedecke und Raumdecke **min. 50 mm**
- C = Beim Aufstellen des Gerätes **neben einer Wand oder eines Gerätes** ist scharnierseitig zwischen Wand und Gerät ein Distanzabstand von **50 mm** erforderlich, damit sich die Gerätetür wegen des Griffes vollständig öffnen lässt.
- D = Griffseitig zwischen Gerät und Wand ist ein Abstand von **10 mm** (Geräte mit Griff) bzw. **40 mm** (Geräte ohne Griff) erforderlich.

Das Gerät kann in jede Küchenzeile eingebaut werden. Um das Gerät der Küchenzeilenhöhe anzugleichen, kann über dem Gerät ein entsprechender Aufsatzschrank angebracht werden. Für die Be- und Entlüftung ist an der Rückseite des Gerätes ein Abluftkanal von mindestens ca. 50 mm Tiefe über die gesamte Aufsatzschrankbreite vorzusehen.

Der Abstand zwischen Gerät bzw. Aufsatzschrank und Raumdecke sollte mindestens 50 mm betragen, damit die erwärmte Luft ungehindert abziehen kann. Die Kältemaschine muss sonst mehr leisten, was den Stromverbrauch erhöht. Je grösser der Lüftungsquerschnitt, umso energiesparender arbeitet das Gerät.

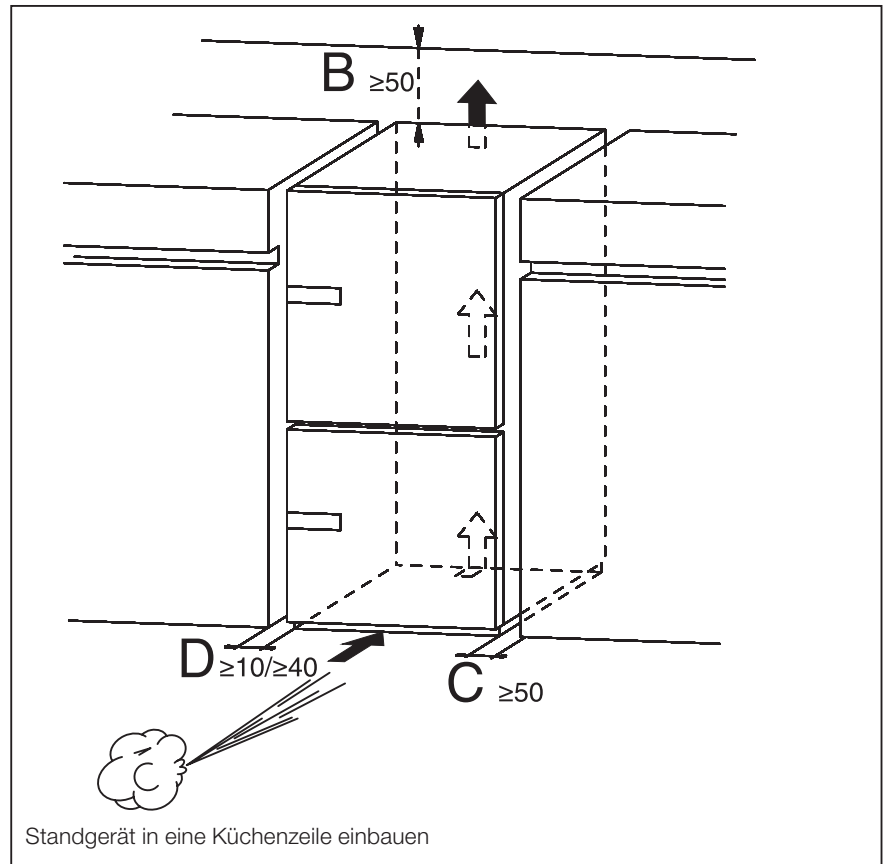

Kühl-, Gefrier- und Weinschränke

Planungshinweise Einbau eines Standgerätes in eine Küchenzeile

Hinweis zum Einbau eines Standgerätes in eine Küchenzeile:

- A = Abluftkanal an der Geräterückseite von ca. **50 mm** Tiefe
- B = Abstand zwischen Gerätedecke und Raumdecke **min. 50 mm**
- C = Beim Aufstellen des Gerätes **neben einer Wand oder eines Gerätes** ist scharnierseitig zwischen Wand und Gerät ein Distanzabstand von **50 mm** erforderlich, damit sich die Gerätetür wegen des Griffes vollständig öffnen lässt.
- D = Griffseitig zwischen Gerät und Wand ist ein Abstand von **10 mm** (Geräte mit Griff) bzw. **40 mm** (Geräte ohne Griff) erforderlich.

Das Gerät kann in jede Küchenzeile eingebaut werden. Um das Gerät der Küchenzeilenhöhe anzugleichen, kann über dem Gerät ein entsprechender Aufsatzschrank angebracht werden. Für die Be- und Entlüftung ist an der Rückseite des Gerätes ein Abluftkanal von mindestens ca. 50 mm über die gesamte Aufsatzschrankbreite vorzusehen.

Der Abstand zwischen Gerät bzw. Aufsatzschrank und Raumdecke sollte mindestens 50 mm betragen, damit die erwärmte Luft ungehindert abziehen kann. Die Kältemaschine muss sonst mehr leisten, was den Stromverbrauch erhöht. Je grösser der Lüftungsquerschnitt, umso energiesparender arbeitet das Gerät.

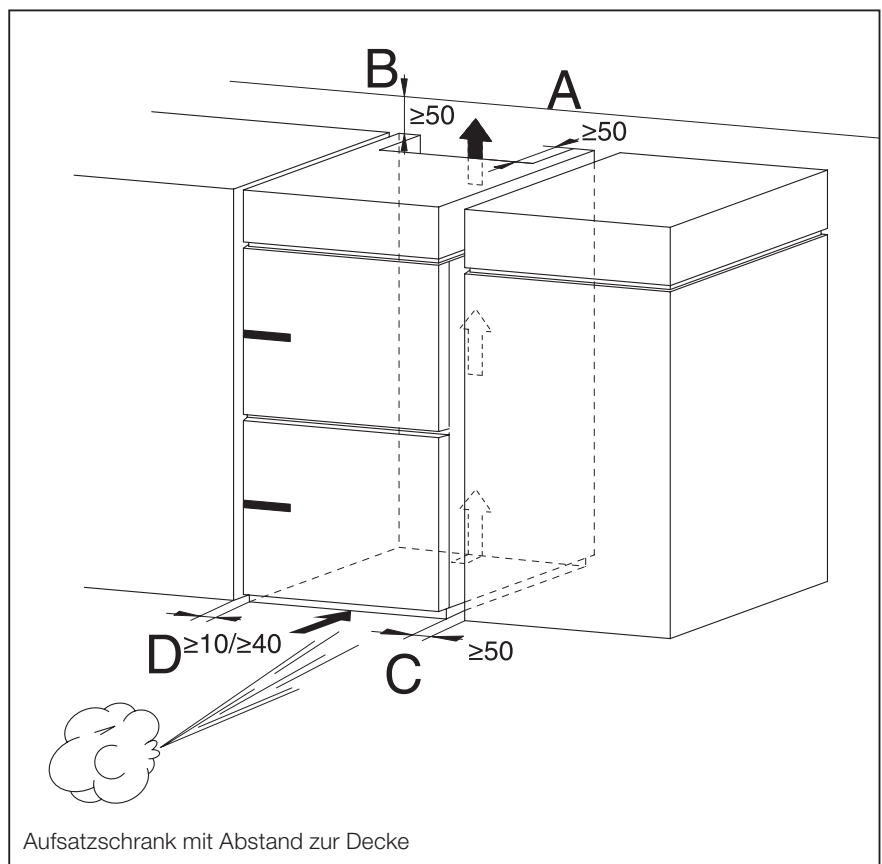
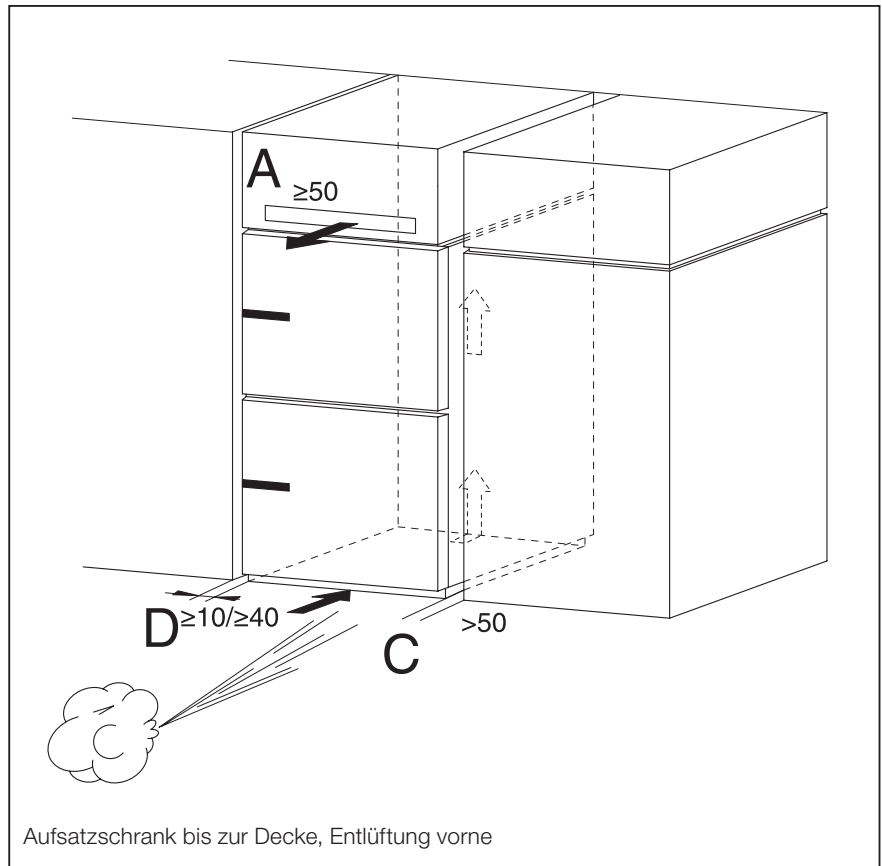

Möchten Sie Ihre Geräte Side-by-Side aufstellen?

Die Flexibilität der Miele Kühl-, Gefrier- und Weinschränke

Miele Kältegeräte überzeugen nicht nur durch ihre Grössenvielfalt, ihre Qualität und ihr Premium-Design, sondern auch durch ausgezeichnete Flexibilität. Kombinieren Sie beispielsweise zwei Kühlschränke nebeneinander oder setzen Sie auf die klassische Side-by-Side-Kombination eines Kühl- und Gefrierschranks nebeneinander.

Stand: Kältegeräte, nebeneinander

Die nachfolgenden Standgeräte verfügen über eine Breite von 60 cm und lassen sich nebeneinander kombinieren.

Gerät links	Gerät rechts
KWNS 4784 DE edt/cs	KS 4887 DD edt/cs
FNS 4882 D edt/cs	KS 4887 DD edt/cs
FNS 4782 D swm	KS 4783 DD swm
FNS 4782 D bst	KS 4783 DD bst
FNS 4382 D el	KS 4383 DD el

Montagezubehör

Kühl-, Gefrier- und Weinschränke



Sortierbox KSB 40

Praktische Sortierbox
• Für Modelle K 4000

M.-Nr. 12030740

27.–

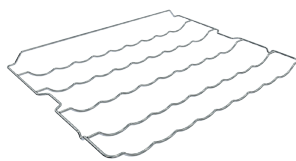

Flaschenablage K 4000

Für eine sichere, platzsparende Flaschenlagerung

- Geeignet für Kühlschränke K 4000 60 cm*
- Für eine waagerechte und ruhige Lagerung z. B. von Wein
- Variabel auf verschiedenen Einschubebenen einsetzbar
- Aus verchromten Metall

* ohne KD 4072 E, KFN 4374 ED
M.-Nr. 12030560

65.–



Kommunikationsmodul XKM 3100 W

Komponente zur Übertragung der Gerätedaten bei vernetzbaren Stand-Weinschränken mit WiFiConn@ct.

M.-Nr. 10441480

158.–

Side-by-Side-Gefrierschrank

FNS 4882 D edt/cs

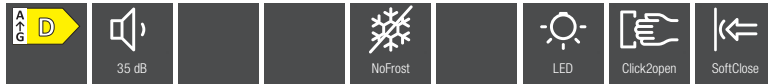
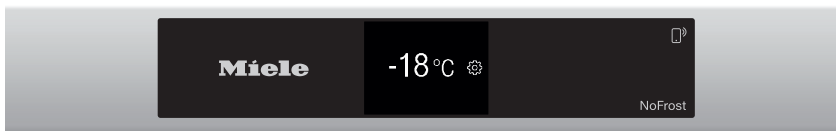

Typ-/Verkaufsbezeichnung	FNS 4882 D edt/cs
Gerätekategorie	
Gefrierschrank	●
Bauform	
Standgerät	●
Türanschlag/Türanschlag wechselbar/Side-by-Side fähig	links/●/●
Design	
Gehäusefarbe	Silber
Frontfarbe	Edelstahl CleanSteel
Beleuchtung Gefrierzone	LED
Bedienkomfort	
Vernetzung mit Miele@home	●
IceMaker mit Frischwasseranschluss/Mylce mit Wassertank	-/-
ComfortFrost/NoFrost	-/●
VarioRoom	●
SoftClose	●
Türöffnungshilfe	Click2open
Steuerung	
Bedienkonzept	FreshTouch
SuperFrost	●
Sabbatmodus/Party-Modus/Holiday-Modus/ECO-Modus	●/●/-/-
Gefriergerät/-zone	
Anzahl Gefrierschubladen/davon auf Auszügen/davon XXL Box	7/-/1
Effizienz und Nachhaltigkeit	
Energieeffizienzklasse (A-G)/Geräuschkategorie (A-D)	D/B
Energieverbrauch pro Jahr/in 24 h in kWh	198/0,542
Sicherheit	
Verriegelungsfunktion/Netzausfallanzeige Gefrierteil	●/●
Akustischer Türalarm/Akustischer Temperaturalarm	●/●
Optischer Türalarm/Optischer Temperaturalarm	●/●
FrostProof	●
Technische Daten	
Gerätemasse in mm (B x H x T)	600 x 1855 x 675
Klimaklasse	SN-T
4*-Gefrierzone in l	278
Lagerzeit bei Störung/Gefriervermögen in kg/24h	16/18
Geräusch-Schalleistung in dB(A) re1pW	35
Spannung in V/Absicherung in A/Stromaufnahme in mA	220 - 240/10/1300
Mitgeliefertes Zubehör	
Kälteakkus/Eiswürfelschale	-/●
Side-by-Side Kit	●



Mat.-Nr.	EAN-Nr.	Farbe	UVP inkl. MWST, inkl. vRB	vRB inkl. MWST	UVP exkl. MWST, exkl. vRB
11953920	4002516517276	ED	2'350.-	28.11	2'147.91

Side-by-Side-Gefrierschrank

FNS 4782 D swm

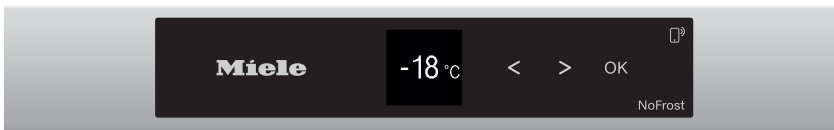

Typ-/Verkaufsbezeichnung	FNS 4782 D swm
Gerätekategorie	
Gefrierschrank	●
Bauform	
Standgerät	●
Türanschlag/Türanschlag wechselbar/Side-by-Side fähig	links/●/●
Design	
Gehäusefarbe	Silber
Frontfarbe	Obsidianschwarz matt
Beleuchtung Gefrierzone	-
Bedienkomfort	
Vernetzung mit Miele@home	●
IceMaker mit Frischwasseranschluss/Mylce mit Wassertank	-/-
ComfortFrost/NoFrost	-/●
VarioRoom	●
SoftClose	●
Türöffnungshilfe	Click2open
Steuerung	
Bedienkonzept	SensorTouch
SuperFrost	●
Sabbatmodus/Party-Modus/Holiday-Modus/ECO-Modus	●/●/-/-
Gefriergerät/-zone	
Anzahl Gefrierschubladen/davon auf Auszügen/davon XXL Box	7/-/1
Effizienz und Nachhaltigkeit	
Energieeffizienzklasse (A-G)/Geräuschklasse (A-D)	D/C
Energieverbrauch pro Jahr/in 24 h in kWh	199/0,545
Sicherheit	
Verriegelungsfunktion/Netzausfallanzeige Gefrierteil	●/●
Akustischer Türalarm/Akustischer Temperaturalarm	●/●
Optischer Türalarm/Optischer Temperaturalarm	●/●
FrostProof	●
Technische Daten	
Gerätemasse in mm (B x H x T)	597 x 1855 x 682
Klimaklasse	SN-T
4*-Gefrierzone in l	278
Lagerzeit bei Störung/Gefriervermögen in kg/24h	16/18
Geräusch-Schalleistung in dB(A) re1pW	36
Spannung in V/Absicherung in A/Stromaufnahme in mA	220 - 240/10/1300
Mitgeliefertes Zubehör	
Kälteakkus/Eiswürfelschale	-/●
Side-by-Side Kit	●



Mat.-Nr.	EAN-Nr.	Farbe	UVP inkl. MWST, inkl. vRB	vRB inkl. MWST	UVP exkl. MWST, exkl. vRB
12430730	4002516742012	SWM	2'020.-	28.11	1'842.64

Side-by-Side-Gefrierschrank

FNS 4782 D bst

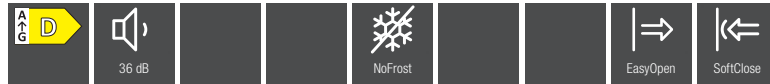

Typ-/Verkaufsbezeichnung	FNS 4782 D bst
Geräteklasse	
Gefrierschrank	●
Bauform	
Standgerät	●
Türanschlag/Türanschlag wechselbar/Side-by-Side fähig	links/●/●
Design	
Gehäusefarbe	Schwarz
Frontfarbe	Blacksteel
Beleuchtung Gefrierzone	-
Bedienkomfort	
Vernetzung mit Miele@home	●
IceMaker mit Frischwasseranschluss/Mylce mit Wassertank	-/-
ComfortFrost/NoFrost	-/●
VarioRoom	●
SoftClose	●
Türöffnungshilfe	EasyOpen-Hebelgriff
Steuerung	
Bedienkonzept	SensorTouch
SuperFrost	●
Sabbatmodus/Party-Modus/Holiday-Modus/ECO-Modus	●/●/-/-
Gefriergerät/-zone	
Anzahl Gefrierschubladen/davon auf Auszügen/davon XXL Box	7/-/1
Effizienz und Nachhaltigkeit	
Energieeffizienzklasse (A-G)/Geräuschklasse (A-D)	D/C
Energieverbrauch pro Jahr/in 24 h in kWh	199/0,545
Sicherheit	
Verriegelungsfunktion/Netzausfallanzeige Gefrierteil	●/●
Akustischer Türalarm/Akustischer Temperaturalarm	●/●
Optischer Türalarm/Optischer Temperaturalarm	●/●
FrostProof	●
Technische Daten	
Gerätemasse in mm (B x H x T)	597 x 1855 x 675
Klimaklasse	SN-T
4*-Gefrierzone in l	278
Lagerzeit bei Störung/Gefriervermögen in kg/24h	16/18
Geräusch-Schalleistung in dB(A) re1pW	36
Spannung in V/Absicherung in A/Stromaufnahme in mA	220 - 240/10/1300
Mitgeliefertes Zubehör	
Kälteakkus/Eiswürfelschale	-/●
Side-by-Side Kit	●



Mat.-Nr.	EAN-Nr.	Farbe	UVP inkl. MWST, inkl. vRB	vRB inkl. MWST	UVP exkl. MWST, exkl. vRB
12430600	4002516741770	BST	1'890.-	28.11	1'722.38

Side-by-Side-Gefrierschrank

FNS 4382 D el



Typ-/Verkaufsbezeichnung	FNS 4382 D el
Geräteklasse	
Gefrierschrank	●
Bauform	
Standgerät	●
Türanschlag/Türanschlag wechselbar/Side-by-Side fähig	links/●/●
Design	
Gehäusefarbe	Silber
Frontfarbe	Edelstahllook
Beleuchtung Gefrierzone	-
Bedienkomfort	
Vernetzung mit Miele@home	●
IceMaker mit Frischwasseranschluss/Mylce mit Wassertank	-/-
ComfortFrost/NoFrost	-/●
VarioRoom	●
SoftClose	-
Türöffnungshilfe	SideOpen
Steuerung	
Bedienkonzept	SensorTouch
SuperFrost	●
Sabbatmodus/Party-Modus/Holiday-Modus/ECO-Modus	●/●/-/-
Gefriergerät/-zone	
Anzahl Gefrierschubladen/davon auf Auszügen/davon XXL Box	7/-/1
Effizienz und Nachhaltigkeit	
Energieeffizienzklasse (A-G)/Geräuschklasse (A-D)	D/C
Energieverbrauch pro Jahr/in 24 h in kWh	199/0,545
Sicherheit	
Verriegelungsfunktion/Netzausfallanzeige Gefrierteil	●/●
Akustischer Türalarm/Akustischer Temperaturalarm	●/●
Optischer Türalarm/Optischer Temperaturalarm	●/●
FrostProof	●
Technische Daten	
Gerätemasse in mm (B x H x T)	597 x 1855 x 675
Klimaklasse	SN-T
4*-Gefrierzone in l	278
Lagerzeit bei Störung/Gefriervermögen in kg/24h	16/18
Geräusch-Schalleistung in dB(A) re1pW	36
Spannung in V/Absicherung in A/Stromaufnahme in mA	220 - 240/10/1300
Mitgeliefertes Zubehör	
Kälteakkus/Eiswürfelschale	-/●
Side-by-Side Kit	●



Mat.-Nr.	EAN-Nr.	Farbe	UVP inkl. MWST, inkl. vRB	vRB inkl. MWST	UVP exkl. MWST, exkl. vRB
12430340	4002516741596	EL	1'570.-	28.11	1'426.36

Wein-Gefrierkombination Side-by-Side

KWNS 4784 DE edt/cs

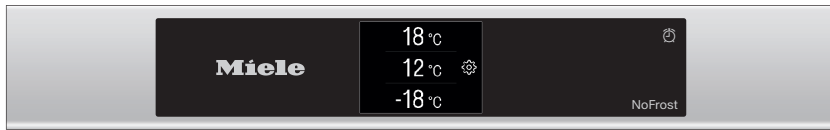

Typ-/Verkaufsbezeichnung	KWNS 4784 DE edt/cs
Geräteklasse	
Wein-Gefrierkombination	●
Bauform	
Standgerät	●
Einbaugerät integriert/untergebaut/dekorfähig	-/-
Türanschlag/Türanschlag wechselbar/Side-by-Side fähig	rechts/●/-
Design	
Gehäusefarbe	Silber
Frontfarbe	Edelstahl CleanSteel
Beleuchtung Weinzone	stufenlos dimmbare LED
Beleuchtung Gefrierzone/Icemaker	●/●
Bedienkomfort	
Vernetzung mit Miele@home	●
NoFrost/IceMaker mit Frischwasseranschluss	●/●/●
SoftClose Türschliessdämpfung	●
Türöffnungshilfe	SideOpen
Silence System	●
Anzahl der Flaschenroste	4
Material der Flaschenroste	Buche
Anzahl FlexiFrame Roste	4
SelfClose FlexiFrame	●
NoteBoard	●
Vibrationsarme Lagerung	●
Steuerung	
Bedienkonzept	FreshTouch
Anzahl Temperaturzonen	3
Einstellbarer Temperaturbereich min. in °C	5
Einstellbarer Temperaturbereich max. in °C	20
Sabbat-Modus	●
Kühlgerät/-zone	
Trockene Rückwand Kunststoff/CleanSteel	-/●
ActiveHumidity	●
Gefriergerät/-zone	
Anzahl Gefrierschubladen	4
Effizienz und Nachhaltigkeit	
Energieeffizienzklasse (A-G)/Geräuschklasse (A-D)	D/B
Energieverbrauch pro Jahr/in 24 h in kWh	190/0,520
Sicherheit	
Verriegelungsfunktion/Türschloss	●/-
Akustischer Türalarm/Akustischer Temperaturalarm	●/●
Optischer Türalarm/Optischer Temperaturalarm	●/●
Technische Daten	
Gerätemasse in mm (B x H x T)	597 x 1854 x 679
Klimaklasse	SN-T
4*-Gefrierzone in l	166
Weintemperierzone/Gesamtnutzhalt in l	121/287
Platzangebot für die Anzahl von 0,75 l Bordeauxflaschen	44 Flaschen
Geräusch-Schalleistung in dB(A) re1pW	35
Spannung in V/Absicherung in A/Stromaufnahme in mA	220 – 240/10/1400



Mat.-Nr.	EAN-Code	Farbe	UVP inkl. MWST, inkl. vRB	vRB inkl. MWST	UVP exkl. MWST, exkl. vRB
12156940	4002516612445	ED	4'890.-	28.11	4'497.59

Side-by-Side-Kühlschrank

KS 4887 DD edt/cs

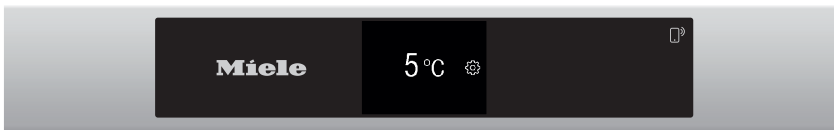

Typ-/Verkaufsbezeichnung	KS 4887 DD edt/cs
Geräteklasse	
Kühlschrank	●
Bauform	
Standgerät	●
Türanschlag/Türanschlag wechselbar/Side-by-Side fähig	rechts/●/●
Design	
Gehäusefarbe	Silber
Frontfarbe	Edelstahl CleanSteel
Beleuchtung Kühlzone/Gefrierzone	FlexiLight 2.0/-
Beleuchteter Ventilator/Frischesystem	●/●
Bedienkomfort	
Vernetzung mit Miele@home	●
Frischesystem/Freeze&Cool	PerfectFresh Active/-
Sortierbox PerfectFresh/ Feinverstellung Innentür	●/●
DynaCool	●
ComfortClean/Active AirClean Filter	●/●
SoftClose/SelfClose	●/●
Türöffnungshilfe	Click2open
Steuerung	
Bedienkonzept	FreshTouch
SuperKühlen/SuperFrost/Kühlteil abschaltbar/Gefrierzone abschaltbar	●/-/-/-
Anzahl Temperaturzonen	2
Sabbatmodus/Party-Modus/Holiday-Modus/ECO-Modus	●/●/●/-
Kühlgerät/-zone	
Anzahl der Abstellflächen durchgängig/davon beleuchtet	5/3
FlexiBoard/FlexiTray/CompactCase	1/-/-
Flaschenablage aus verchromtem Metall	1
Anzahl Gemüseschubladen/Frischeschubladen	-/3
Trockene Rückwand Kunststoff/CleanSteel	-/●
Innentürabsteller für Konserven/Flaschen	2/2
Effizienz und Nachhaltigkeit	
Energieeffizienzklasse (A-G)/Geräuschklasse (A-D)	D/B
Energieverbrauch pro Jahr/in 24 h in kWh	134/0,367
Sicherheit	
Verriegelungsfunktion	●
Akustischer Türalarm/Akustischer Temperaturalarm	●/-
Optischer Türalarm/Optischer Temperaturalarm	●/-
Technische Daten	
Gerätemasse in mm (B x H x T)	600 x 1855 x 675
Klimaklasse	SN-T
Kühlzone/davon PerfectFresh-Zone/4*-Gefrierzone in l	387/141/-
Gesamtnutzzinhalt in l	386
Lagerzeit bei Störung/Gefriervermögen in kg/24h	-/-
Geräusch-Schalleistung in dB(A) re1pW	35
Spannung in V/Absicherung in A/Stromaufnahme in mA	220 - 240/10/1200
Mitgeliefertes Zubehör	
Eierablage/Eiswürfelschale	●/-
Side-by-Side Kit	-

Mat.-Nr.	EAN-Nr.	Farbe	UVP inkl. MWST, inkl. vRB	vRB inkl. MWST	UVP exkl. MWST, exkl. vRB
11949670	4002516515913	ED	2'620.-	28.11	2'397.68

Side-by-Side-Kühlschrank

KS 4783 DD swm



Typ-/Verkaufsbezeichnung	KS 4783 DD swm
Geräteklasse	
Kühlschrank	●
Bauform	
Standgerät	●
Türanschlag/Türanschlag wechselbar/Side-by-Side fähig	rechts/●/●
Design	
Gehäusefarbe	Silber
Frontfarbe	Obsidianschwarz matt
Beleuchtung Kühlzone/Gefrierzone	LED/-
Beleuchteter Ventilator/Frischesystem	-/-
Bedienkomfort	
Vernetzung mit Miele@home	●
Frischesystem/Freeze&Cool	DailyFresh/-
Sortierbox PerfectFresh/ Feinverstellung Innentür	-/-
DynaCool	●
ComfortClean/Active AirClean Filter	●/-
SoftClose/SelfClose	●/-
Türöffnungshilfe	Click2open
Steuerung	
Bedienkonzept	SensorTouch
SuperKühlen/SuperFrost/Kühlteil abschaltbar/Gefrierzone abschaltbar	●/-/-/-
Anzahl Temperaturzonen	1
Sabbatmodus/Party-Modus/Holiday-Modus/ECO-Modus	●/●/●/-
Kühlgerät/-zone	
Anzahl der Abstellflächen durchgängig/davon beleuchtet	6/-
FlexiBoard/FlexiTray/CompactCase	1/-/-
Flaschenablage aus verchromtem Metall	1
Anzahl Gemüseschubladen/Frischeschubladen	-/2
Trockene Rückwand Kunststoff/CleanSteel	-/-
Innentürabsteller für Konserven/Flaschen	3/2
Effizienz und Nachhaltigkeit	
Energieeffizienzklasse (A-G)/Geräuschklasse (A-D)	D/B
Energieverbrauch pro Jahr/in 24 h in kWh	98/0,268
Sicherheit	
Verriegelungsfunktion	●
Akustischer Türalarm/Akustischer Temperaturalarm	●/-
Optischer Türalarm/Optischer Temperaturalarm	●/-
Technische Daten	
Gerätemasse in mm (B x H x T)	597 x 1855 x 682
Klimaklasse	SN-T
Kühlzone/davon PerfectFresh-Zone/4*-Gefrierzone in l	399/-/-
Gesamtnutzzinhalt in l	399
Lagerzeit bei Störung/Gefriervermögen in kg/24h	-/-
Geräusch-Schalleistung in dB(A) re1pW	35
Spannung in V/Absicherung in A/Stromaufnahme in mA	220 – 240/10/1200
Mitgeliefertes Zubehör	
Eierablage/Eiswürfelschale	●/-
Side-by-Side Kit	-

Mat.-Nr.	EAN-Nr.	Farbe	UVP inkl. MWST, inkl. vRB	vRB inkl. MWST	UVP exkl. MWST, exkl. vRB
12431180	4002516742258	SWM	1'790.-	28.11	1'629.87

Side-by-Side-Kühlschrank

KS 4783 DD bst



Typ-/Verkaufsbezeichnung	KS 4783 DD bst
Geräteklasse	
Kühlschrank	●
Bauform	
Standgerät	●
Türanschlag/Türanschlag wechselbar/Side-by-Side fähig	rechts/●/●
Design	
Gehäusefarbe	Schwarz
Frontfarbe	Blacksteel
Beleuchtung Kühlzone/Gefrierzone	LED/-
Beleuchteter Ventilator/Frischesystem	-/-
Bedienkomfort	
Vernetzung mit Miele@home	●
Frischesystem/Freeze&Cool	DailyFresh/-
Sortierbox PerfectFresh/ Feinverstellung Innentür	-/-
DynaCool	●
ComfortClean/Active AirClean Filter	●/-
SoftClose/SelfClose	●/-
Türöffnungshilfe	EasyOpen-Hebelgriff
Steuerung	
Bedienkonzept	SensorTouch
SuperKühlen/SuperFrost/Kühlteil abschaltbar/Gefrierzone abschaltbar	●/-/-/-
Anzahl Temperaturzonen	1
Sabbatmodus/Party-Modus/Holiday-Modus/ECO-Modus	●/●/●/-
Kühlgerät/-zone	
Anzahl der Abstellflächen durchgängig/davon beleuchtet	6/-
FlexiBoard/FlexiTray/CompactCase	1/-/-
Flaschenablage aus verchromtem Metall	1
Anzahl Gemüseschubladen/Frischeschubladen	-/2
Trockene Rückwand Kunststoff/CleanSteel	-/-
Innentürabsteller für Konserven/Flaschen	3/2
Effizienz und Nachhaltigkeit	
Energieeffizienzklasse (A-G)/Geräuschklasse (A-D)	D/B
Energieverbrauch pro Jahr/in 24 h in kWh	98/0,268
Sicherheit	
Verriegelungsfunktion	●
Akustischer Türalarm/Akustischer Temperaturalarm	●/-
Optischer Türalarm/Optischer Temperaturalarm	●/-
Technische Daten	
Gerätemasse in mm (B x H x T)	597 x 1855 x 675
Klimaklasse	SN-T
Kühlzone/davon PerfectFresh-Zone/4*-Gefrierzone in l	399/-/-
Gesamtnutzinhalt in l	399
Lagerzeit bei Störung/Gefriervermögen in kg/24h	-/-
Geräusch-Schalleistung in dB(A) re1pW	35
Spannung in V/Absicherung in A/Stromaufnahme in mA	220 - 240/10/1200
Mitgeliefertes Zubehör	
Eierablage/Eiswürfelschale	●/-
Side-by-Side Kit	-

Mat.-Nr.	EAN-Nr.	Farbe	UVP inkl. MWST, inkl. vRB	vRB inkl. MWST	UVP exkl. MWST, exkl. vRB
12431090	4002516742210	BST	1'660.-	28.11	1'509.62

Side-by-Side-Kühlschrank

KS 4383 DD el

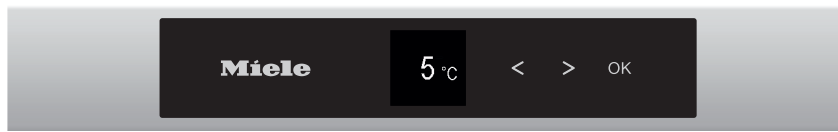

Typ-/Verkaufsbezeichnung	KS 4383 DD el
Geräteklasse	
Kühlschrank	●
Bauform	
Standgerät	●
Türanschlag/Türanschlag wechselbar/Side-by-Side fähig	rechts/●/●
Design	
Gehäusefarbe	Silber
Frontfarbe	Edelstahllook
Beleuchtung Kühlzone/Gefrierzone	LED/-
Beleuchteter Ventilator/Frischesystem	-/-
Bedienkomfort	
Vernetzung mit Miele@home	●
Frischesystem/Freeze&Cool	DailyFresh/-
Sortierbox PerfectFresh/ Feinverstellung Innentür	-/-
DynaCool	●
ComfortClean/Active AirClean Filter	●/-
SoftClose/SelfClose	-/-
Türöffnungshilfe	SideOpen
Steuerung	
Bedienkonzept	SensorTouch
SuperKühlen/SuperFrost/Kühlteil abschaltbar/Gefrierzone abschaltbar	●/-/-/-
Anzahl Temperaturzonen	1
Sabbatmodus/Party-Modus/Holiday-Modus/ECO-Modus	●/●/●/-
Kühlgerät/-zone	
Anzahl der Abstellflächen durchgängig/davon beleuchtet	7/-
FlexiBoard/FlexiTray/CompactCase	-/-/-
Flaschenablage aus verchromtem Metall	-
Anzahl Gemüseschubladen/Frischeschubladen	-/2
Trockene Rückwand Kunststoff/CleanSteel	-/-
Innentürabsteller für Konserven/Flaschen	3/2
Effizienz und Nachhaltigkeit	
Energieeffizienzklasse (A-G)/Geräuschklasse (A-D)	D/C
Energieverbrauch pro Jahr/in 24 h in kWh	98/0,268
Sicherheit	
Verriegelungsfunktion	●
Akustischer Türalarm/Akustischer Temperaturalarm	●/-
Optischer Türalarm/Optischer Temperaturalarm	●/-
Technische Daten	
Gerätemasse in mm (B x H x T)	597 x 1855 x 675
Klimaklasse	SN-T
Kühlzone/davon PerfectFresh-Zone/4*-Gefrierzone in l	399/-/-
Gesamtnutzzinhalt in l	399
Lagerzeit bei Störung/Gefriervermögen in kg/24h	-/-
Geräusch-Schalleistung in dB(A) re1pW	36
Spannung in V/Absicherung in A/Stromaufnahme in mA	220 – 240/10/1200
Mitgeliefertes Zubehör	
Eierablage/Eiswürfelschale	●/-
Side-by-Side Kit	-

Mat.-Nr.	EAN-Nr.	Farbe	UVP inkl. MWST, inkl. vRB	vRB inkl. MWST	UVP exkl. MWST, exkl. vRB
12430970	4002516742135	EL	1'460.-	28.11	1'324.60



Stand-Kühl-Gefrierkombination

KFN 4796 CD edt/cs



Typ-/Verkaufsbezeichnung	KFN 4796 CD edt/cs
Geräteklasse	
Kühl-Gefrierkombination	●
Bauform	
Standgerät	●
Türanschlag/Türanschlag wechselbar/Side-by-Side fähig	rechts/●/-
XL Innenraum	●
Design	
Gehäusefarbe	Silber
Frontfarbe	Edelstahl CleanSteel
Beleuchtung Kühlzone/Gefrierzone	LED/-
Beleuchtung Ventilator/Frischesystem/IceMaker	-/-/-
Bedienkomfort	
Vernetzung mit Miele@home	●
Frischesystem/Freeze&Cool	DailyFresh/-
Sortierbox PerfectFresh/Feinverstellung Innentür	-/-
DuplexCool/DynaCool/ComfortFrost/NoFrost	●/●/-/●
IceMaker mit Frischwasseranschluss/Mylce mit Wassertank	-/-
ComfortClean/Active AirClean Filter	●/-
SoftClose/SelfClose	●/-
Türöffnungshilfe	EasyOpen-Hebelgriff
Steuerung	
Bedienkonzept	SensorTouch
SuperKühlen/SuperFrost/Kühlteil abschaltbar/Gefrierteil abschaltbar	●/●/●/●
Anzahl Temperaturzonen	2
Sabbatmodus/Party-Modus/Holiday-Modus/ECO-Modus	●/●/●/-
Kühlgerät/-zone	
Anzahl der Abstellflächen/davon beleuchtet	4/-
Anzahl der Holzroste/FlexiBoard/FlexiTray/CompactCase	-/1/-/-
Flaschenablage aus verchromtem Metall	1
Anzahl Gemüseschubladen/Frischeschubladen	-/1
Trockene Rückwand Kunststoff/CleanSteel	-/-
Anzahl Innentürabsteller für Flaschen/Konserven	2/2
Gefriergerät/-zone	
Anzahl Gefrierschubladen/davon auf Auszügen/davon XXL Box	3/-/-
Effizienz und Nachhaltigkeit	
Energieeffizienzklasse (A - G)/Geräuschklasse (A-D)	C/B
Energieverbrauch pro Jahr in kWh/in 24 h in kWh	185/0,506
Sicherheit	
Verriegelungsfunktion/Netzausfallanzeige Gefrierteil	●/●
Akustischer Türalarm/Akustischer Temperaturalarm Gefrierteil	●/●
Optischer Türalarm/Optischer Temperaturalarm	●/●
Technische Daten	
Gerätemasse in mm (B x H x T)	747 x 2015 x 675
Klimaklasse	SN-T
Kühlzone/davon PerfectFresh-Zone/4*-Gefrierzone in l	348/-/138
Weintemperierzone/Gesamtnutzzinhalt in l	-/485
Lagerzeit bei Störung/Gefriervermögen in kg/24h	20/10
Geräusch-Schalleistung in dB(A) re1pW	34
Spannung in V/Absicherung in A/Stromaufnahme in mA	220 - 240/10/1400
Mitgeliefertes Zubehör	
Eierablagen/Kälteakkus/Eiswürfelschale	●/-/●

Mat.-Nr.	EAN-Nr.	Farbe	UVP inkl. MWST, inkl. vRB	vRB inkl. MWST	UVP exkl. MWST, exkl. vRB
11954070	4002516517474	ED	2'090.-	28.11	1'907.40

Stand-Kühl-Gefrierkombination

KFN 4898 A-10 D bs

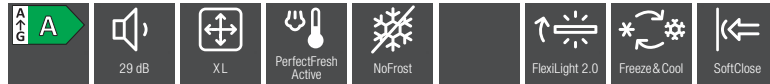

Typ-/Verkaufsbezeichnung	KFN 4898 A-10 D bs
Gerätekategorie	
Kühl-Gefrierkombination	●
Bauform	
Standgerät	●
Türanschlag/Türanschlag wechselbar/Side-by-Side fähig	rechts/●/-
XL Innenraum	●
Design	
Gehäusefarbe	BlackSteel
Frontfarbe	BlackSteel
Beleuchtung Kühlzone/Gefrierzone	FlexiLight 2.0/LED
Beleuchteter Ventilator/Frischesystem/IceMaker	●/●/-
Bedienkomfort	
Vernetzung mit Miele@home	●
Frischesystem/Freeze&Cool	PerfectFresh Active/●
Sortierbox PerfectFresh/ Feinverstellung Innentür	●/●
DuplexCool/DynaCool/ComfortFrost/NoFrost	●/●/-/●
IceMaker mit Frischwasseranschluss/MyIce mit Wassertank	-/-
ComfortClean/Active AirClean Filter	●/-
SoftClose/SelfClose	●/●
Türöffnungshilfe	Click2open
Steuerung	
Bedienkonzept	FreshTouch
SuperKühlen/SuperFrost/Kühlteil abschaltbar/Gefrierteil abschaltbar	●/●/●/●
Anzahl Temperaturzonen	3
Sabbatmodus/Party-Modus/Holiday-Modus/ECO-Modus	●/●/●/-
Kühlgerät/-zone	
Anzahl der Abstellflächen durchgängig/davon beleuchtet	4/2
Anzahl der Holzroste/FlexiBoard/FlexiTray/CompactCase	-/1/-/-
Flaschenablage aus verchromtem Metall	1
Anzahl Gemüseschubladen/Frischeschubladen	-/2
Trockene Rückwand Kunststoff/CleanSteel	-/●
Innentürabsteller für Konserven/Flaschen	1/2
Gefriergerät/-zone	
Anzahl Gefrierschubladen/davon auf Auszügen/davon XXL Box	3/-/-
Effizienz und Nachhaltigkeit	
Energieeffizienzklasse (A-G)/Geräuschkategorie (A-D)	A/A
Energieverbrauch pro Jahr/in 24 h in kWh	104/0,284
Sicherheit	
Verriegelungsfunktion/Netzausfallanzeige Gefrierteil	●/●
Akustischer Türalarm/Akustischer Temperaturalarm	●/●
Optischer Türalarm/Optischer Temperaturalarm	●/●
Technische Daten	
Gerätemasse in mm (B x H x T)	597 x 2015 x 675
Klimaklasse	SN-T
Kühlzone/davon PerfectFresh-Zone/4*-Gefrierzone in l	259/99/103
Weintemperierzone/Gesamtnutzzinhalt in l	-/362
Lagerzeit bei Störung/Gefriervermögen in kg/24h	24/10
Geräusch-Schalleistung in dB(A) re1pW	29
Spannung in V/Absicherung in A/Stromaufnahme in mA	220 - 240/10/1400
Mitgeliefertes Zubehör	
Eierablage/Kälteakkus/Eiswürfelschale	●/-/●

Mat.-Nr.	EAN-Nr.	Farbe	UVP inkl. MWST, inkl. vRB	vRB inkl. MWST	UVP exkl. MWST, exkl. vRB
12521940	4002516780885	BS	3'990.-	28.11	3'665.03



Stand-Kühl-Gefrierkombination

KFN 4898 AD gr

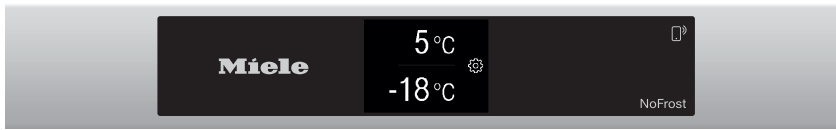

Typ-/Verkaufsbezeichnung	KFN 4898 AD gr
Gerätekategorie	
Kühl-Gefrierkombination	●
Bauform	
Standgerät	●
Türanschlag/Türanschlag wechselbar/Side-by-Side fähig	rechts/●/-
XL Innenraum	●
Design	
Gehäusefarbe	Silber
Frontfarbe	Graphitgrau
Beleuchtung Kühlzone/Gefrierzone	FlexiLight 2.0/LED
Beleuchteter Ventilator/Frischesystem/IceMaker	●/●/-
Bedienkomfort	
Vernetzung mit Miele@home	●
Frischesystem/Freeze&Cool	PerfectFresh Active/●
Sortierbox PerfectFresh/ Feinverstellung Innentür	●/●
DuplexCool/DynaCool/ComfortFrost/NoFrost	●/●/-/●
IceMaker mit Frischwasseranschluss/MyIce mit Wassertank	-/-
ComfortClean/Active AirClean Filter	●/-
SoftClose/SelfClose	●/●
Türöffnungshilfe	Click2open
Steuerung	
Bedienkonzept	FreshTouch
SuperKühlen/SuperFrost/Kühlteil abschaltbar/Gefrierteil abschaltbar	●/●/●/●
Anzahl Temperaturzonen	3
Sabbatmodus/Party-Modus/Holiday-Modus/ECO-Modus	●/●/●/-
Kühlgerät/-zone	
Anzahl der Abstellflächen durchgängig/davon beleuchtet	4/2
Anzahl der Holzroste/FlexiBoard/FlexiTray/CompactCase	-/1/-/-
Flaschenablage aus verchromtem Metall	1
Anzahl Gemüseschubladen/Frischeschubladen	-/2
Trockene Rückwand Kunststoff/CleanSteel	-/●
Innentürabsteller für Konserven/Flaschen	1/2
Gefriergerät/-zone	
Anzahl Gefrierschubladen/davon auf Auszügen/davon XXL Box	3/-/-
Effizienz und Nachhaltigkeit	
Energieeffizienzklasse (A-G)/Geräuschkategorie (A-D)	A/B
Energieverbrauch pro Jahr/in 24 h in kWh	115/0,315
Sicherheit	
Verriegelungsfunktion/Netzausfallanzeige Gefrierteil	●/●
Akustischer Türalarm/Akustischer Temperaturalarm	●/●
Optischer Türalarm/Optischer Temperaturalarm	●/●
Technische Daten	
Gerätemasse in mm (B x H x T)	597 x 2015 x 682
Klimaklasse	SN-T
Kühlzone/davon PerfectFresh-Zone/4*-Gefrierzone in l	259/99/103
Weintemperierzone/Gesamtnutzzinhalt in l	-/362
Lagerzeit bei Störung/Gefriervermögen in kg/24h	24/10
Geräusch-Schalleistung in dB(A) re1pW	33
Spannung in V/Absicherung in A/Stromaufnahme in mA	220 - 240/10/1400
Mitgeliefertes Zubehör	
Eierablage/Kälteakkus/Eiswürfelschale	●/-/●

Mat.-Nr.	EAN-Nr.	Farbe	UVP inkl. MWST, inkl. vRB	vRB inkl. MWST	UVP exkl. MWST, exkl. vRB
12156970	4002516612469	GR	3'800.-	28.11	3'489.26

Stand-Kühl-Gefrierkombination

KFN 4799 CDE edt/cs

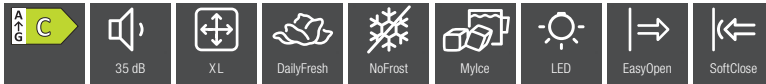

Typ-/Verkaufsbezeichnung	KFN 4799 CDE edt/cs
Gerätekategorie	
Kühl-Gefrierkombination	●
Bauform	
Standgerät	●
Türanschlag/Türanschlag wechselbar/Side-by-Side fähig	rechts/●/-
XL Innenraum	●
Design	
Gehäusefarbe	Silber
Frontfarbe	Edelstahl CleanSteel
Beleuchtung Kühlzone/Gefrierzone	LED/-
Beleuchteter Ventilator/Frischesystem/IceMaker	-/-●
Bedienkomfort	
Vernetzung mit Miele@home	●
Frischesystem/Freeze&Cool	DailyFresh/-
Sortierbox PerfectFresh/ Feinverstellung Innentür	-/-
DuplexCool/DynaCool/ComfortFrost/NoFrost	●/●/-/●
IceMaker mit Frischwasseranschluss/MyIce mit Wassertank	-/●
ComfortClean/Active AirClean Filter	●/-
SoftClose/SelfClose	●/-
Türöffnungshilfe	EasyOpen-Hebelgriff
Steuerung	
Bedienkonzept	SensorTouch
SuperKühlen/SuperFrost/Kühlteil abschaltbar/Gefrierteil abschaltbar	●/●/●/●
Anzahl Temperaturzonen	2
Sabbatmodus/Party-Modus/Holiday-Modus/ECO-Modus	●/●/●/-
Kühlgerät/-zone	
Anzahl der Abstellflächen durchgängig/davon beleuchtet	4/-
Anzahl der Holzroste/FlexiBoard/FlexiTray/CompactCase	-/1/-/-
Flaschenablage aus verchromtem Metall	1
Anzahl Gemüseschubladen/Frischeschubladen	-/1
Trockene Rückwand Kunststoff/CleanSteel	-/-
Innentürabsteller für Konserven/Flaschen	3/1
Gefriergerät/-zone	
Anzahl Gefrierschubladen/davon auf Auszügen/davon XXL Box	3/-/-
Effizienz und Nachhaltigkeit	
Energieeffizienzklasse (A-G)/Geräuschkategorie (A-D)	C/B
Energieverbrauch pro Jahr/in 24 h in kWh	163/0,446
Sicherheit	
Verriegelungsfunktion/Netzausfallanzeige Gefrierteil	●/●
Akustischer Türalarm/Akustischer Temperaturalarm	●/●
Optischer Türalarm/Optischer Temperaturalarm	●/●
Technische Daten	
Gerätemasse in mm (B x H x T)	597 x 2015 x 675
Klimaklasse	SN-T
Kühlzone/davon PerfectFresh-Zone/4*-Gefrierzone in l	268/-/104
Weintemperierzone/Gesamtnutzzinhalt in l	-/371
Lagerzeit bei Störung/Gefriervermögen in kg/24h	20/10
Geräusch-Schalleistung in dB(A) re1pW	35
Spannung in V/Absicherung in A/Stromaufnahme in mA	220 - 240/10/1400
Mitgeliefertes Zubehör	
Eierablage/Kälteakkus/Eiswürfelschale	●/-/-

Mat.-Nr.	EAN-Nr.	Farbe	UVP inkl. MWST, inkl. vRB	vRB inkl. MWST	UVP exkl. MWST, exkl. vRB
12430930	4002516742128	ED	2'440.-	28.11	2'231.17

Stand-Kühl-Gefrierkombination

KFN 4795 AD edt/cs

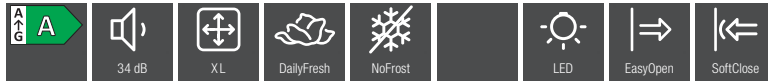

Typ-/Verkaufsbezeichnung	KFN 4795 AD edt/cs
Gerätekategorie	
Kühl-Gefrierkombination	●
Bauform	
Standgerät	●
Türanschlag/Türanschlag wechselbar/Side-by-Side fähig	rechts/●/-
XL Innenraum	●
Design	
Gehäusefarbe	Silber
Frontfarbe	Edelstahl CleanSteel
Beleuchtung Kühlzone/Gefrierzone	LED/-
Beleuchteter Ventilator/Frischesystem/IceMaker	-/-/-
Bedienkomfort	
Vernetzung mit Miele@home	●
Frischesystem/Freeze&Cool	DailyFresh/-
Sortierbox PerfectFresh/ Feinverstellung Innentür	-/-
DuplexCool/DynaCool/ComfortFrost/NoFrost	●/●/-/●
IceMaker mit Frischwasseranschluss/MyIce mit Wassertank	-/-
ComfortClean/Active AirClean Filter	●/-
SoftClose/SelfClose	●/-
Türöffnungshilfe	EasyOpen-Hebelgriff
Steuerung	
Bedienkonzept	SensorTouch
SuperKühlen/SuperFrost/Kühlteil abschaltbar/Gefrierteil abschaltbar	●/●/●/●
Anzahl Temperaturzonen	2
Sabbatmodus/Party-Modus/Holiday-Modus/ECO-Modus	●/●/●/-
Kühlgerät/-zone	
Anzahl der Abstellflächen durchgängig/davon beleuchtet	5/-
Anzahl der Holzroste/FlexiBoard/FlexiTray/CompactCase	-/1/-/-
Flaschenablage aus verchromtem Metall	1
Anzahl Gemüseschubladen/Frischeschubladen	-/1
Trockene Rückwand Kunststoff/CleanSteel	-/-
Innentürabsteller für Konserven/Flaschen	3/1
Gefriergerät/-zone	
Anzahl Gefrierschubladen/davon auf Auszügen/davon XXL Box	3/-/-
Effizienz und Nachhaltigkeit	
Energieeffizienzklasse (A-G)/Geräuschkategorie (A-D)	A/B
Energieverbrauch pro Jahr/in 24 h in kWh	104/0,284
Sicherheit	
Verriegelungsfunktion/Netzausfallanzeige Gefrierteil	●/●
Akustischer Türalarm/Akustischer Temperaturalarm	●/●
Optischer Türalarm/Optischer Temperaturalarm	●/●
Technische Daten	
Gerätemasse in mm (B x H x T)	597 x 2015 x 675
Klimaklasse	SN-T
Kühlzone/davon PerfectFresh-Zone/4*-Gefrierzone in l	268/-/103
Weintemperierzone/Gesamtnutzzinhalt in l	-/371
Lagerzeit bei Störung/Gefriervermögen in kg/24h	20/10
Geräusch-Schalleistung in dB(A) re1pW	34
Spannung in V/Absicherung in A/Stromaufnahme in mA	220 - 240/10/1400
Mitgeliefertes Zubehör	
Eierablage/Kälteakkus/Eiswürfelschale	●/-/●

Mat.-Nr.	EAN-Nr.	Farbe	UVP inkl. MWST, inkl. vRB	vRB inkl. MWST	UVP exkl. MWST, exkl. vRB
12430900	4002516742111	ED	2'350.-	28.11	2'147.91

Stand-Kühl-Gefrierkombination

KFN 4795 CD bb

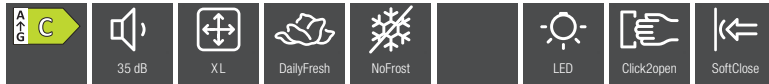

Typ-/Verkaufsbezeichnung	KFN 4795 CD bb
Gerätekategorie	
Kühl-Gefrierkombination	●
Bauform	
Standgerät	●
Türanschlag/Türanschlag wechselbar/Side-by-Side fähig	rechts/●/-
XL Innenraum	●
Design	
Gehäusefarbe	Silber
Frontfarbe	Blackboard edition
Beleuchtung Kühlzone/Gefrierzone	LED/-
Beleuchteter Ventilator/Frischesystem/IceMaker	-/-/-
Bedienkomfort	
Vernetzung mit Miele@home	●
Frischesystem/Freeze&Cool	DailyFresh/-
Sortierbox PerfectFresh/ Feinverstellung Innentür	-/-
DuplexCool/DynaCool/ComfortFrost/NoFrost	●/●/-/●
IceMaker mit Frischwasseranschluss/MyIce mit Wassertank	-/-
ComfortClean/Active AirClean Filter	●/-
SoftClose/SelfClose	●/-
Türöffnungshilfe	Click2open
Steuerung	
Bedienkonzept	SensorTouch
SuperKühlen/SuperFrost/Kühlteil abschaltbar/Gefrierteil abschaltbar	●/●/●/●
Anzahl Temperaturzonen	2
Sabbatmodus/Party-Modus/Holiday-Modus/ECO-Modus	●/●/●/-
Kühlgerät/-zone	
Anzahl der Abstellflächen durchgängig/davon beleuchtet	5/-
Anzahl der Holzroste/FlexiBoard/FlexiTray/CompactCase	-/1/-/-
Flaschenablage aus verchromtem Metall	1
Anzahl Gemüseschubladen/Frischeschubladen	-/1
Trockene Rückwand Kunststoff/CleanSteel	-/-
Innentürabsteller für Konserven/Flaschen	3/1
Gefriergerät/-zone	
Anzahl Gefrierschubladen/davon auf Auszügen/davon XXL Box	3/-/-
Effizienz und Nachhaltigkeit	
Energieeffizienzklasse (A-G)/Geräuschkategorie (A-D)	C/B
Energieverbrauch pro Jahr/in 24 h in kWh	162/0,443
Sicherheit	
Verriegelungsfunktion/Netzausfallanzeige Gefrierteil	●/●
Akustischer Türalarm/Akustischer Temperaturalarm	●/●
Optischer Türalarm/Optischer Temperaturalarm	●/●
Technische Daten	
Gerätemasse in mm (B x H x T)	597 x 2015 x 682
Klimaklasse	SN-T
Kühlzone/davon PerfectFresh-Zone/4*-Gefrierzone in l	270/-/103
Weintemperierzonen/Gesamtnutzzinhalt in l	-/372
Lagerzeit bei Störung/Gefriervermögen in kg/24h	20/10
Geräusch-Schalleistung in dB(A) re1pW	35
Spannung in V/Absicherung in A/Stromaufnahme in mA	220 - 240/10/1400
Mitgeliefertes Zubehör	
Eierablage/Kälteakkus/Eiswürfelschale	●/-/●

Mat.-Nr.	EAN-Nr.	Farbe	UVP inkl. MWST, inkl. vRB	vRB inkl. MWST	UVP exkl. MWST, exkl. vRB
12335890	4002516701118	BB	2'170.-	28.11	1'981.40

Stand-Kühl-Gefrierkombination

KFN 4797 CD ws

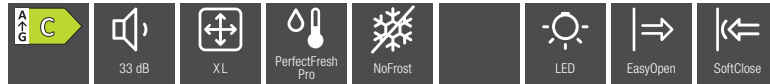

Typ-/Verkaufsbezeichnung	KFN 4797 CD ws
Gerätekategorie	
Kühl-Gefrierkombination	●
Bauform	
Standgerät	●
Türanschlag/Türanschlag wechselbar/Side-by-Side fähig	rechts/●/-
XL Innenraum	●
Design	
Gehäusefarbe	Weiss
Frontfarbe	Weiss
Beleuchtung Kühlzone/Gefrierzone	LED/-
Beleuchteter Ventilator/Frischesystem/IceMaker	-/-/-
Bedienkomfort	
Vernetzung mit Miele@home	●
Frischesystem/Freeze&Cool	PerfectFresh Pro/-
Sortierbox PerfectFresh/ Feinverstellung Innentür	-/-
DuplexCool/DynaCool/ComfortFrost/NoFrost	●/●/-/●
IceMaker mit Frischwasseranschluss/MyIce mit Wassertank	-/-
ComfortClean/Active AirClean Filter	●/-
SoftClose/SelfClose	●/-
Türöffnungshilfe	EasyOpen-Hebelgriff
Steuerung	
Bedienkonzept	SensorTouch
SuperKühlen/SuperFrost/Kühlteil abschaltbar/Gefrierteil abschaltbar	●/●/●/●
Anzahl Temperaturzonen	3
Sabbatmodus/Party-Modus/Holiday-Modus/ECO-Modus	●/●/●/-
Kühlgerät/-zone	
Anzahl der Abstellflächen durchgängig/davon beleuchtet	4/-
Anzahl der Holzroste/FlexiBoard/FlexiTray/CompactCase	-/1/-/-
Flaschenablage aus verchromtem Metall	1
Anzahl Gemüseschubladen/Frischeschubladen	-/2
Trockene Rückwand Kunststoff/CleanSteel	●/-
Innentürabsteller für Konserven/Flaschen	2/1
Gefriergerät/-zone	
Anzahl Gefrierschubladen/davon auf Auszügen/davon XXL Box	3/-/-
Effizienz und Nachhaltigkeit	
Energieeffizienzklasse (A-G)/Geräuschkategorie (A-D)	C/B
Energieverbrauch pro Jahr/in 24 h in kWh	180/0,493
Sicherheit	
Verriegelungsfunktion/Netzausfallanzeige Gefrierteil	●/●
Akustischer Türalarm/Akustischer Temperaturalarm	●/●
Optischer Türalarm/Optischer Temperaturalarm	●/●
Technische Daten	
Gerätemasse in mm (B x H x T)	597 x 2015 x 675
Klimaklasse	SN-T
Kühlzone/davon PerfectFresh-Zone/4*-Gefrierzone in l	259/99/103
Weintemperierzone/Gesamtnutzzinhalt in l	-/362
Lagerzeit bei Störung/Gefriervermögen in kg/24h	20/10
Geräusch-Schalleistung in dB(A) re1pW	33
Spannung in V/Absicherung in A/Stromaufnahme in mA	220 - 240/10/1400
Mitgeliefertes Zubehör	
Eierablage/Kälteakkus/Eiswürfelschale	●/-/●

Mat.-Nr.	EAN-Nr.	Farbe	UVP inkl. MWST, inkl. vRB	vRB inkl. MWST	UVP exkl. MWST, exkl. vRB
12335970	4002516701163	LW	1'920.-	28.11	1'750.13

Stand-Kühl-Gefrierkombination

KFN 4397 CD el



Typ-/Verkaufsbezeichnung	KFN 4397 CD el
Gerätekategorie	
Kühl-Gefrierkombination	●
Bauform	
Standgerät	●
Türanschlag/Türanschlag wechselbar/Side-by-Side fähig	rechts/●/-
XL Innenraum	●
Design	
Gehäusefarbe	Silber
Frontfarbe	Edelstahllook
Beleuchtung Kühlzone/Gefrierzone	LED/-
Beleuchteter Ventilator/Frischesystem/IceMaker	-/-/-
Bedienkomfort	
Vernetzung mit Miele@home	-
Frischesystem/Freeze&Cool	PerfectFresh Pro/-
Sortierbox PerfectFresh/ Feinverstellung Innentür	-/-
DuplexCool/DynaCool/ComfortFrost/NoFrost	●/●/-/●
IceMaker mit Frischwasseranschluss/MyIce mit Wassertank	-/-
ComfortClean/Active AirClean Filter	●/-
SoftClose/SelfClose	-/-
Türöffnungshilfe	SideOpen
Steuerung	
Bedienkonzept	SensorTouch
SuperKühlen/SuperFrost/Kühlteil abschaltbar/Gefrierteil abschaltbar	●/●/●/●
Anzahl Temperaturzonen	3
Sabbatmodus/Party-Modus/Holiday-Modus/ECO-Modus	●/●/●/-
Kühlgerät/-zone	
Anzahl der Abstellflächen durchgängig/davon beleuchtet	4/-
Anzahl der Holzroste/FlexiBoard/FlexiTray/CompactCase	-/-/-/-
Flaschenablage aus verchromtem Metall	-
Anzahl Gemüseschubladen/Frischeschubladen	-/2
Trockene Rückwand Kunststoff/CleanSteel	-/-
Innentürabsteller für Konserven/Flaschen	3/1
Gefriergerät/-zone	
Anzahl Gefrierschubladen/davon auf Auszügen/davon XXL Box	3/-/-
Effizienz und Nachhaltigkeit	
Energieeffizienzklasse (A-G)/Geräuschkategorie (A-D)	C/B
Energieverbrauch pro Jahr/in 24 h in kWh	181/0,495
Sicherheit	
Verriegelungsfunktion/Netzausfallanzeige Gefrierteil	●/●
Akustischer Türalarm/Akustischer Temperaturalarm	●/●
Optischer Türalarm/Optischer Temperaturalarm	●/●
Technische Daten	
Gerätemasse in mm (B x H x T)	597 x 2015 x 675
Klimaklasse	SN-T
Kühlzone/davon PerfectFresh-Zone/4*-Gefrierzone in l	258/99/103
Weintemperierzone/Gesamtnutzzininhalt in l	-/360
Lagerzeit bei Störung/Gefriervermögen in kg/24h	20/10
Geräusch-Schalleistung in dB(A) re1pW	35
Spannung in V/Absicherung in A/Stromaufnahme in mA	220 - 240/10/1400
Mitgeliefertes Zubehör	
Eierablage/Kälteakkus/Eiswürfelschale	●/-/●

Mat.-Nr.	EAN-Nr.	Farbe	UVP inkl. MWST, inkl. vRB	vRB inkl. MWST	UVP exkl. MWST, exkl. vRB
12361930	4002516711728	EL	1'850.-	28.11	1'685.38

Stand-Kühl-Gefrierkombination

KFN 4395 CD ws



Typ-/Verkaufsbezeichnung	KFN 4395 CD ws
Gerätekategorie	
Kühl-Gefrierkombination	●
Bauform	
Standgerät	●
Türanschlag/Türanschlag wechselbar/Side-by-Side fähig	rechts/●/-
XL Innenraum	●
Design	
Gehäusefarbe	Weiss
Frontfarbe	Weiss
Beleuchtung Kühlzone/Gefrierzone	LED/-
Beleuchteter Ventilator/Frischesystem/IceMaker	-/-/-
Bedienkomfort	
Vernetzung mit Miele@home	-
Frischesystem/Freeze&Cool	DailyFresh/-
Sortierbox PerfectFresh/ Feinverstellung Innentür	-/-
DuplexCool/DynaCool/ComfortFrost/NoFrost	●/●/-/●
IceMaker mit Frischwasseranschluss/MyIce mit Wassertank	-/-
ComfortClean/Active AirClean Filter	●/-
SoftClose/SelfClose	-/-
Türöffnungshilfe	SideOpen
Steuerung	
Bedienkonzept	SensorTouch
SuperKühlen/SuperFrost/Kühlteil abschaltbar/Gefrierteil abschaltbar	●/●/●/●
Anzahl Temperaturzonen	2
Sabbatmodus/Party-Modus/Holiday-Modus/ECO-Modus	●/●/●/-
Kühlgerät/-zone	
Anzahl der Abstellflächen durchgängig/davon beleuchtet	5/-
Anzahl der Holzroste/FlexiBoard/FlexiTray/CompactCase	-/-/-/-
Flaschenablage aus verchromtem Metall	-
Anzahl Gemüseschubladen/Frischeschubladen	-/1
Trockene Rückwand Kunststoff/CleanSteel	-/-
Innentürabsteller für Konserven/Flaschen	3/1
Gefriergerät/-zone	
Anzahl Gefrierschubladen/davon auf Auszügen/davon XXL Box	3/-/-
Effizienz und Nachhaltigkeit	
Energieeffizienzklasse (A-G)/Geräuschkategorie (A-D)	C/B
Energieverbrauch pro Jahr/in 24 h in kWh	162/0,443
Sicherheit	
Verriegelungsfunktion/Netzausfallanzeige Gefrierteil	●/●
Akustischer Türalarm/Akustischer Temperaturalarm	●/●
Optischer Türalarm/Optischer Temperaturalarm	●/●
Technische Daten	
Gerätemasse in mm (B x H x T)	597 x 2015 x 675
Klimaklasse	SN-T
Kühlzone/davon PerfectFresh-Zone/4*-Gefrierzone in l	268/-/103
Weintemperierzonen/Gesamtnutzzinhalt in l	-/371
Lagerzeit bei Störung/Gefriervermögen in kg/24h	20/10
Geräusch-Schalleistung in dB(A) re1pW	35
Spannung in V/Absicherung in A/Stromaufnahme in mA	220 - 240/10/1400
Mitgeliefertes Zubehör	
Eierablage/Kälteakkus/Eiswürfelschale	●/-/●

Mat.-Nr.	EAN-Nr.	Farbe	UVP inkl. MWST, inkl. vRB	vRB inkl. MWST	UVP exkl. MWST, exkl. vRB
12336010	4002516701224	LW	1'550.-	28.11	1'407.86

Stand-Kühl-Gefrierkombination

KFN 4374 ED ws



Typ-/Verkaufsbezeichnung	KFN 4374 ED ws
Gerätekategorie	
Kühl-Gefrierkombination	●
Bauform	
Standgerät	●
Türanschlag/Türanschlag wechselbar/Side-by-Side fähig	rechts/●/–
XL Innenraum	●
Design	
Gehäusefarbe	Weiss
Frontfarbe	Weiss
Beleuchtung Kühlzone/Gefrierzone	LED/–
Beleuchteter Ventilator/Frischesystem/IceMaker	–/–/–
Bedienkomfort	
Vernetzung mit Miele@home	–
Frischesystem/Freeze&Cool	DailyFresh ExtraCool/–
Sortierbox PerfectFresh/ Feinverstellung Innentür	–/–
DuplexCool/DynaCool/ComfortFrost/NoFrost	–/●/–/●
IceMaker mit Frischwasseranschluss/MyIce mit Wassertank	–/–
ComfortClean/Active AirClean Filter	–/–
SoftClose/SelfClose	–/–
Türöffnungshilfe	SideOpen
Steuerung	
Bedienkonzept	EasyControl
SuperKühlen/SuperFrost/Kühlteil abschaltbar/Gefrierteil abschaltbar	●/●/–/–
Anzahl Temperaturzonen	2
Sabbatmodus/Party-Modus/Holiday-Modus/ECO-Modus	–/–/–/●
Kühlgerät/-zone	
Anzahl der Abstellflächen durchgängig/davon beleuchtet	4/–
Anzahl der Holzroste/FlexiBoard/FlexiTray/CompactCase	–/–/–/–
Flaschenablage aus verchromtem Metall	●
Anzahl Gemüseschubladen/Frischeschubladen	–/2
Trockene Rückwand Kunststoff/CleanSteel	–/–
Innentürabsteller für Konserven/Flaschen	2/1
Gefriergerät/-zone	
Anzahl Gefrierschubladen/davon auf Auszügen/davon XXL Box	3/–/–
Effizienz und Nachhaltigkeit	
Energieeffizienzklasse (A-G)/Geräuschkategorie (A-D)	E/C
Energieverbrauch pro Jahr/in 24 h in kWh	238/0,653
Sicherheit	
Verriegelungsfunktion/Netzausfallanzeige Gefrierteil	–/–
Akustischer Türalarm/Akustischer Temperaturalarm	●/●
Optischer Türalarm/Optischer Temperaturalarm	●/●
Technische Daten	
Gerätemasse in mm (B x H x T)	600 x 1860 x 660
Klimaklasse	SN-T
Kühlzone/davon PerfectFresh-Zone/4*-Gefrierzone in l	238/89
Weintemperierzonen/Gesamtnutzzinhalt in l	–/326
Lagerzeit bei Störung/Gefriervermögen in kg/24h	13/10
Geräusch-Schalleistung in dB(A) re1pW	39
Spannung in V/Absicherung in A/Stromaufnahme in mA	220 – 240/10/1500
Mitgeliefertes Zubehör	
Eierablage/Kälteakkus/Eiswürfelschale	●/–/●

Mat.-Nr.	EAN-Nr.	Farbe	UVP inkl. MWST, inkl. vRB	vRB inkl. MWST	UVP exkl. MWST, exkl. vRB
12056970	4002516570493	LW	1'210.–	28.11	1'093.33

Stand-Kühl-Gefrierkombination

KD 4072 E ws Active



Typ-/Verkaufsbezeichnung	KD 4072 E ws Active
Gerätekategorie	
Kühl-Gefrierkombination	●
Bauform	
Standgerät	●
Türanschlag/Türanschlag wechselbar/Side-by-Side fähig	rechts/●/-
XL Innenraum	-
Design	
Gehäusefarbe	Weiss
Frontfarbe	Weiss
Beleuchtung Kühlzone/Gefrierzone	LED/-
Beleuchteter Ventilator/Frischesystem/IceMaker	-/-/-
Bedienkomfort	
Vernetzung mit Miele@home	-
Frischesystem/Freeze&Cool	DailyFresh/-
Sortierbox PerfectFresh/ Feinverstellung Innentür	-/-
DuplexCool/DynaCool/ComfortFrost/NoFrost	●/-/●/-
IceMaker mit Frischwasseranschluss/MyIce mit Wassertank	-/-
ComfortClean/Active AirClean Filter	-/-
SoftClose/SelfClose	-/-
Türöffnungshilfe	SideOpen
Steuerung	
Bedienkonzept	EasyControl
SuperKühlen/SuperFrost/Kühlteil abschaltbar/Gefrierteil abschaltbar	-/●/-/-
Anzahl Temperaturzonen	2
Sabbatmodus/Party-Modus/Holiday-Modus/ECO-Modus	-/-/-/-
Kühlgerät/-zone	
Anzahl der Abstellflächen durchgängig/davon beleuchtet	4/-
Anzahl der Holzroste/FlexiBoard/FlexiTray/CompactCase	-/-/-/-
Flaschenablage aus verchromtem Metall	●
Anzahl Gemüseschubladen/Frischeschubladen	-/1
Trockene Rückwand Kunststoff/CleanSteel	-/-
Innentürabsteller für Konserven/Flaschen	2/1
Gefriergerät/-zone	
Anzahl Gefrierschubladen/davon auf Auszügen/davon XXL Box	3/-/1
Effizienz und Nachhaltigkeit	
Energieeffizienzklasse (A-G)/Geräuschkategorie (A-D)	E/C
Energieverbrauch pro Jahr/in 24 h in kWh	233/0,637
Sicherheit	
Verriegelungsfunktion/Netzausfallanzeige Gefrierteil	-/-
Akustischer Türalarm/Akustischer Temperaturalarm	●/-
Optischer Türalarm/Optischer Temperaturalarm	-/-
Technische Daten	
Gerätemasse in mm (B x H x T)	600 x 1860 x 650
Klimaklasse	SN-T
Kühlzone/davon PerfectFresh-Zone/4*-Gefrierzone in l	214/-/94
Weintemperierzonen/Gesamtnutzzinhalt in l	-/308
Lagerzeit bei Störung/Gefriervermögen in kg/24h	17/4,5
Geräusch-Schalleistung in dB(A) re1pW	39
Spannung in V/Absicherung in A/Stromaufnahme in mA	220 - 240/10/900
Mitgeliefertes Zubehör	
Eierablage/Kälteakkus/Eiswürfelschale	-/-/●

Mat.-Nr.	EAN-Nr.	Farbe	UVP inkl. MWST, inkl. vRB	vRB inkl. MWST	UVP exkl. MWST, exkl. vRB
12057140	4002516572169	LW	910.-	28.11	815.81

Stand-Kühlschrank

K 4373 DD ws



Typ-/Verkaufsbezeichnung	K 4373 DD ws
Geräteklasse	
Kühlschrank	●
Bauform	
Standgerät	●
Türanschlag/Türanschlag wechselbar/Side-by-Side fähig	rechts/●/-
Design	
Gehäusefarbe	Weiss
Frontfarbe	Weiss
Beleuchtung Kühlzone/Gefrierzone	LED/-
Beleuchteter Ventilator/Frischesystem	-/-
Bedienkomfort	
Vernetzung mit Miele@home	●
Frischesystem/Freeze&Cool	DailyFresh/-
Sortierbox PerfectFresh/ Feinverstellung Innentür	-/-
DynaCool	●
ComfortClean/Active AirClean Filter	●/-
SoftClose/SelfClose	-/-
Türöffnungshilfe	SideOpen
Steuerung	
Bedienkonzept	SensorTouch
SuperKühlen/SuperFrost/Kühlteil abschaltbar/Gefrierzone abschaltbar	●/-/-/-
Anzahl Temperaturzonen	1
Sabbatmodus/Party-Modus/Holiday-Modus/ECO-Modus	●/●/●/-
Kühlgerät/-zone	
Anzahl der Abstellflächen durchgängig/davon beleuchtet	7/-
FlexiBoard/FlexiTray/CompactCase	-/-/-
Flaschenablage aus verchromtem Metall	-
Anzahl Gemüseschubladen/Frischeschubladen	-/2
Trockene Rückwand Kunststoff/CleanSteel	-/-
Innentürabsteller für Konserven/Flaschen	3/2
Effizienz und Nachhaltigkeit	
Energieeffizienzklasse (A-G)/Geräuschklasse (A-D)	D/C
Energieverbrauch pro Jahr/in 24 h in kWh	98/0,268
Sicherheit	
Verriegelungsfunktion	●/-
Akustischer Türalarm/Akustischer Temperaturalarm	●/-
Optischer Türalarm/Optischer Temperaturalarm	●/-
Technische Daten	
Gerätemasse in mm (B x H x T)	597 x 1855 x 675
Klimaklasse	SN-T
Kühlzone/davon PerfectFresh-Zone/4*-Gefrierzone in l	399/-/-
Gesamtnutzzinhalt in l	399
Lagerzeit bei Störung/Gefriervermögen in kg/24h	-/-
Geräusch-Schalleistung in dB(A) re1pW	36
Spannung in V/Absicherung in A/Stromaufnahme in mA	220 - 240/10/1200
Mitgeliefertes Zubehör	
Eierablage/Eiswürfelschale	●/-



Mat.-Nr.	EAN-Nr.	Farbe	UVP inkl. MWST, inkl. vRB	vRB inkl. MWST	UVP exkl. MWST, exkl. vRB
12430800	4002516742081	LW	1'240.-	28.11	1'121.09

Stand-Kühlschrank

K 4002 D ws



NEW

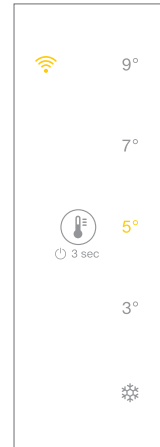

Typ-/Verkaufsbezeichnung	K 4002 D ws
Gerätekategorie	
Kühlschrank	●
Bauform	
Standgerät	●
Türanschlag/Türanschlag wechselbar/Side-by-Side fähig	rechts/●/–
Design	
Gehäusefarbe	Weiss
Frontfarbe	Weiss
Beleuchtung Kühlzone/Gefrierzone	LED/–
Beleuchteter Ventilator/Frischesystem	–/–
Bedienkomfort	
Vernetzung mit Miele@home	●
Frischesystem/Freeze&Cool	DailyFresh/–
Sortierbox PerfectFresh/ Feinverstellung Innentür	–/–
DynaCool	–
ComfortClean/Active AirClean Filter	●/–
SoftClose/SelfClose	–/–
Türöffnungshilfe	FrontOpen
Steuerung	
Bedienkonzept	EasyControl
SuperKühlen/SuperFrost/Kühlteil abschaltbar/Gefrierteil abschaltbar	●/–/–/–
Anzahl Temperaturzonen	2
Sabbatmodus/Party-Modus/Holiday-Modus/ECO-Modus	●/–/–/–
Kühlgerät/-zone	
Anzahl der Abstellflächen durchgängig/davon beleuchtet	3/–
FlexiBoard/FlexiTray/CompactCase	1/–/–
Flaschenablage aus verchromtem Metall	–
Anzahl Gemüseschubladen/Frischeschubladen	–/1
Trockene Rückwand Kunststoff/CleanSteel	–/–
Innentürabsteller für Konserven/Flaschen	2/1
Effizienz und Nachhaltigkeit	
Energieeffizienzklasse (A-G)/Geräuschklasse (A-D)	D/B
Energieverbrauch pro Jahr/in 24 h in kWh	116/0,317
Sicherheit	
Verriegelungsfunktion	●
Akustischer Türalarm/Akustischer Temperaturalarm	●/–
Optischer Türalarm/Optischer Temperaturalarm	●/–
Technische Daten	
Gerätemasse in mm (B x H x T)	602 x 851 x 628
Klimaklasse	SN-T
Kühlzone/davon PerfectFresh-Zone/4*-Gefrierzone in l	109-/16
Gesamtnutzzinhalt in l	125
Lagerzeit bei Störung/Gefriervermögen in kg/24h	10/2
Geräusch-Schalleistung in dB(A) re1pW	35
Spannung in V/Absicherung in A/Stromaufnahme in mA	220 – 240/10/800
Mitgeliefertes Zubehör	
Eierablage/Eiswürfelschale	●/–

Mat.-Nr.	EAN-Nr.	Farbe	UVP inkl. MWST, inkl. vRB	vRB inkl. MWST	UVP exkl. MWST, exkl. vRB
12389250	4002516722328	LW	890.–	28.11	797.31

Stand-Kühlschrank

K 4003 D ws



NEW

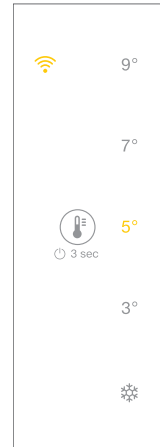

Typ-/Verkaufsbezeichnung	K 4003 D ws
Gerätekategorie	
Kühlschrank	●
Bauform	
Standgerät	●
Türanschlag/Türanschlag wechselbar/Side-by-Side fähig	rechts/●/–
Design	
Gehäusefarbe	Weiss
Frontfarbe	Weiss
Beleuchtung Kühlzone/Gefrierzone	LED/–
Beleuchteter Ventilator/Frischesystem	–/–
Bedienkomfort	
Vernetzung mit Miele@home	●
Frischesystem/Freeze&Cool	DailyFresh/–
Sortierbox PerfectFresh/ Feinverstellung Innentür	–/–
DynaCool	–
ComfortClean/Active AirClean Filter	●/–
SoftClose/SelfClose	–/–
Türöffnungshilfe	FrontOpen
Steuerung	
Bedienkonzept	EasyControl
SuperKühlen/SuperFrost/Kühlteil abschaltbar/Gefrierteil abschaltbar	●/–/–/–
Anzahl Temperaturzonen	1
Sabbatmodus/Party-Modus/Holiday-Modus/ECO-Modus	●/–/–/–
Kühlgerät/-zone	
Anzahl der Abstellflächen durchgängig/davon beleuchtet	4/–
FlexiBoard/FlexiTray/CompactCase	1/–/–
Flaschenablage aus verchromtem Metall	–
Anzahl Gemüseschubladen/Frischeschubladen	–/1
Trockene Rückwand Kunststoff/CleanSteel	–/–
Innentürabsteller für Konserven/Flaschen	2/1
Effizienz und Nachhaltigkeit	
Energieeffizienzklasse (A-G)/Geräuschklasse (A-D)	D/B
Energieverbrauch pro Jahr/in 24 h in kWh	73/0,200
Sicherheit	
Verriegelungsfunktion	●
Akustischer Türalarm/Akustischer Temperaturalarm	●/–
Optischer Türalarm/Optischer Temperaturalarm	●/–
Technische Daten	
Gerätemasse in mm (B x H x T)	602 x 851 x 628
Klimaklasse	SN-T
Kühlzone/davon PerfectFresh-Zone/4*-Gefrierzone in l	141/–/–
Gesamtnutzzinhalt in l	141
Lagerzeit bei Störung/Gefriervermögen in kg/24h	–/–
Geräusch-Schalleistung in dB(A) re1pW	34
Spannung in V/Absicherung in A/Stromaufnahme in mA	220 – 240/10/800
Mitgeliefertes Zubehör	
Eierablage/Eiswürfelschale	●/–

Mat.-Nr.	EAN-Nr.	Farbe	UVP inkl. MWST, inkl. vRB	vRB inkl. MWST	UVP exkl. MWST, exkl. vRB
12389230	4002516721307	LW	890.–	28.11	797.31

Stand-Gefrierschrank

FN 4879 C ws

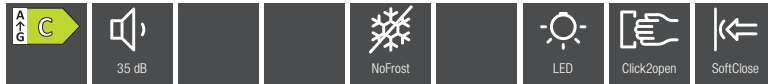
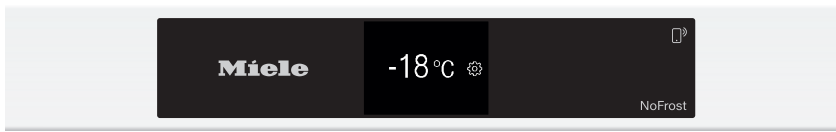

Typ-/Verkaufsbezeichnung	FN 4879 C ws
Geräteklasse	
Gefrierschrank	●
Bauform	
Standgerät	●
Türanschlag/Türanschlag wechselbar/Side-by-Side fähig	rechts/●/–
Design	
Gehäusefarbe	Weiss
Frontfarbe	Weiss
Beleuchtung Gefrierzone	LED
Bedienkomfort	
Vernetzung mit Miele@home	●
IceMaker mit Frischwasseranschluss/Mylce mit Wassertank	–/–
ComfortFrost/NoFrost	–/●
VarioRoom	●
SoftClose	●
Türöffnungshilfe	Click2open
Steuerung	
Bedienkonzept	FreshTouch
SuperFrost	●
Sabbatmodus/Party-Modus/Holiday-Modus/ECO-Modus	●/●/–/–
Gefriergerät/-zone	
Anzahl Gefrierschubladen/davon auf Auszügen/davon XXL Box	7/5/–
Effizienz und Nachhaltigkeit	
Energieeffizienzklasse (A-G)/Geräuschklasse (A-D)	C/B
Energieverbrauch pro Jahr/in 24 h in kWh	178/0,487
Sicherheit	
Verriegelungsfunktion/Netzausfallanzeige Gefrierteil	●/●
Akustischer Türalarm/Akustischer Temperaturalarm	●/●
Optischer Türalarm/Optischer Temperaturalarm	●/●
FrostProof	●
Technische Daten	
Gerätemasse in mm (B x H x T)	700 x 1855 x 760
Klimaklasse	SN-T
4*-Gefrierzone in l	363
Lagerzeit bei Störung/Gefriervermögen in kg/24h	19/19
Geräusch-Schalleistung in dB(A) re1pW	35
Spannung in V/Absicherung in A/Stromaufnahme in mA	220 – 240/10/1300
Mitgeliefertes Zubehör	
Kälteakkus/Eiswürfelschale	–/●

Mat.-Nr.	EAN-Nr.	Farbe	UVP inkl. MWST, inkl. vRB	vRB inkl. MWST	UVP exkl. MWST, exkl. vRB
11953970	4002516517825	LW	2'290.–	28.11	2'092.41

Stand-Gefrierschrank

FN 4849 C ws



Typ-/Verkaufsbezeichnung	FN 4849 C ws
Geräteklasse	
Gefrierschrank	●
Bauform	
Standgerät	●
Türanschlag/Türanschlag wechselbar/Side-by-Side fähig	rechts/●/–
Design	
Gehäusefarbe	Weiss
Frontfarbe	Weiss
Beleuchtung Gefrierzone	LED
Bedienkomfort	
Vernetzung mit Miele@home	●
IceMaker mit Frischwasseranschluss/Mylce mit Wassertank	–/–
ComfortFrost/NoFrost	–/●
VarioRoom	●
SoftClose	●
Türöffnungshilfe	Click2open
Steuerung	
Bedienkonzept	FreshTouch
SuperFrost	●
Sabbatmodus/Party-Modus/Holiday-Modus/ECO-Modus	●/●/–/–
Gefriergerät/-zone	
Anzahl Gefrierschubladen/davon auf Auszügen/davon XXL Box	6/4/–
Effizienz und Nachhaltigkeit	
Energieeffizienzklasse (A-G)/Geräuschklasse (A-D)	C/B
Energieverbrauch pro Jahr/in 24 h in kWh	166/0,456
Sicherheit	
Verriegelungsfunktion/Netzausfallanzeige Gefrierteil	●/●
Akustischer Türalarm/Akustischer Temperaturalarm	●/●
Optischer Türalarm/Optischer Temperaturalarm	●/●
FrostProof	●
Technische Daten	
Gerätemasse in mm (B x H x T)	700 x 1655 x 760
Klimaklasse	SN-T
4*-Gefrierzone in l	312
Lagerzeit bei Störung/Gefriervermögen in kg/24h	18/17
Geräusch-Schalleistung in dB(A) re1pW	34
Spannung in V/Absicherung in A/Stromaufnahme in mA	220 – 240/10/1300
Mitgeliefertes Zubehör	
Kälteakkus/Eiswürfelschale	–/●

Mat.-Nr.	EAN-Nr.	Farbe	UVP inkl. MWST, inkl. vRB	vRB inkl. MWST	UVP exkl. MWST, exkl. vRB
11953960	4002516517818	LW	2'210.–	28.11	2'018.40

Stand-Gefrierschrank

FN 4778 C ws



Typ-/Verkaufsbezeichnung	FN 4778 C ws
Gerätekategorie	
Gefrierschrank	●
Bauform	
Standgerät	●
Türanschlag/Türanschlag wechselbar/Side-by-Side fähig	rechts/●/–
Design	
Gehäusefarbe	Weiss
Frontfarbe	Weiss
Beleuchtung Gefrierzone	–
Bedienkomfort	
Vernetzung mit Miele@home	●
IceMaker mit Frischwasseranschluss/Mylce mit Wassertank	–/–
ComfortFrost/NoFrost	–/●
VarioRoom	●
SoftClose	●
Türöffnungshilfe	EasyOpen-Hebelgriff
Steuerung	
Bedienkonzept	SensorTouch
SuperFrost	●
Sabbatmodus/Party-Modus/Holiday-Modus/ECO-Modus	●/●/–/–
Gefriergerät/-zone	
Anzahl Gefrierschubladen/davon auf Auszügen/davon XXL Box	7/–/–
Effizienz und Nachhaltigkeit	
Energieeffizienzklasse (A-G)/Geräuschklasse (A-D)	C/C
Energieverbrauch pro Jahr/in 24 h in kWh	178/0,487
Sicherheit	
Verriegelungsfunktion/Netzausfallanzeige Gefrierteil	●/●
Akustischer Türalarm/Akustischer Temperaturalarm	●/●
Optischer Türalarm/Optischer Temperaturalarm	●/●
FrostProof	●
Technische Daten	
Gerätemasse in mm (B x H x T)	697 x 1855 x 760
Klimaklasse	SN-T
4*-Gefrierzone in l	363
Lagerzeit bei Störung/Gefriervermögen in kg/24h	19/19
Geräusch-Schalleistung in dB(A) re1pW	36
Spannung in V/Absicherung in A/Stromaufnahme in mA	220 – 240/10/1300
Mitgeliefertes Zubehör	
Kälteakkus/Eiswürfelschale	–/●



Mat.-Nr.	EAN-Nr.	Farbe	UVP inkl. MWST, inkl. vRB	vRB inkl. MWST	UVP exkl. MWST, exkl. vRB
12430330	4002516741589	LW	1'970.–	28.11	1'796.39

Stand-Gefrierschrank

FN 4748 C ws

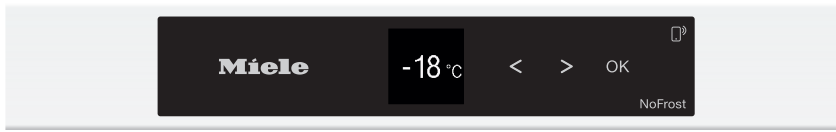

320	FN 4748 C ws
Gerätekategorie	
Gefrierschrank	●
Bauform	
Standgerät	●
Türanschlag/Türanschlag wechselbar/Side-by-Side fähig	rechts/●/–
Design	
Gehäusefarbe	Weiss
Frontfarbe	Weiss
Beleuchtung Gefrierzone	–
Bedienkomfort	
Vernetzung mit Miele@home	●
IceMaker mit Frischwasseranschluss/Mylce mit Wassertank	–/–
ComfortFrost/NoFrost	–/●
VarioRoom	●
SoftClose	●
Türöffnungshilfe	EasyOpen-Hebelgriff
Steuerung	
Bedienkonzept	SensorTouch
SuperFrost	●
Sabbatmodus/Party-Modus/Holiday-Modus/ECO-Modus	●/●/–/–
Gefriergerät/-zone	
Anzahl Gefrierschubladen/davon auf Auszügen/davon XXL Box	6/–/–
Effizienz und Nachhaltigkeit	
Energieeffizienzklasse (A-G)/Geräuschklasse (A-D)	C/C
Energieverbrauch pro Jahr/in 24 h in kWh	166/0,454
Sicherheit	
Verriegelungsfunktion/Netzausfallanzeige Gefrierteil	●/●
Akustischer Türalarm/Akustischer Temperaturalarm	●/●
Optischer Türalarm/Optischer Temperaturalarm	●/●
FrostProof	●
Technische Daten	
Gerätemasse in mm (B x H x T)	697 x 1655 x 760
Klimaklasse	SN-T
4*-Gefrierzone in l	312
Lagerzeit bei Störung/Gefriervermögen in kg/24h	18/17
Geräusch-Schalleistung in dB(A) re1pW	36
Spannung in V/Absicherung in A/Stromaufnahme in mA	220 – 240/10/1300
Mitgeliefertes Zubehör	
Kälteakkus/Eiswürfelschale	–/●



Mat.-Nr.	EAN-Nr.	Farbe	UVP inkl. MWST, inkl. vRB	vRB inkl. MWST	UVP exkl. MWST, exkl. vRB
12430280	4002516741565	LW	1'890.–	28.11	1'722.38

Stand-Gefrierschrank

FN 4874 C ws

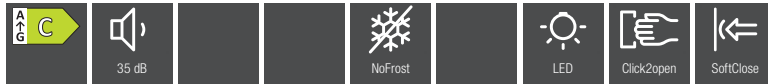

Typ-/Verkaufsbezeichnung	FN 4874 C ws
Geräteklasse	
Gefrierschrank	●
Bauform	
Standgerät	●
Türanschlag/Türanschlag wechselbar/Side-by-Side fähig	rechts/●/–
Design	
Gehäusefarbe	Weiss
Frontfarbe	Weiss
Beleuchtung Gefrierzone	LED
Bedienkomfort	
Vernetzung mit Miele@home	●
IceMaker mit Frischwasseranschluss/Mylce mit Wassertank	–/–
ComfortFrost/NoFrost	–/●
VarioRoom	●
SoftClose	●
Türöffnungshilfe	Click2open
Steuerung	
Bedienkonzept	FreshTouch
SuperFrost	●
Sabbatmodus/Party-Modus/Holiday-Modus/ECO-Modus	●/●/–/–
Gefriergerät/-zone	
Anzahl Gefrierschubladen/davon auf Auszügen/davon XXL Box	7/–/1
Effizienz und Nachhaltigkeit	
Energieeffizienzklasse (A-G)/Geräuschklasse (A-D)	C/B
Energieverbrauch pro Jahr/in 24 h in kWh	159/0,435
Sicherheit	
Verriegelungsfunktion/Netzausfallanzeige Gefrierteil	●/●
Akustischer Türalarm/Akustischer Temperaturalarm	●/●
Optischer Türalarm/Optischer Temperaturalarm	●/●
FrostProof	●
Technische Daten	
Gerätemasse in mm (B x H x T)	597 x 1855 x 675
Klimaklasse	SN-T
4*-Gefrierzone in l	278
Lagerzeit bei Störung/Gefriervermögen in kg/24h	16/18
Geräusch-Schalleistung in dB(A) re1pW	35
Spannung in V/Absicherung in A/Stromaufnahme in mA	220 – 240/10/1300
Mitgeliefertes Zubehör	
Kälteakkus/Eiswürfelschale	–/●

Mat.-Nr.	EAN-Nr.	Farbe	UVP inkl. MWST, inkl. vRB	vRB inkl. MWST	UVP exkl. MWST, exkl. vRB
11953910	4002516517757	LW	2'090.–	28.11	1'907.40

Stand-Gefrierschrank

FN 4844 C ws



Typ-/Verkaufsbezeichnung	FN 4844 C ws
Geräteklasse	
Gefrierschrank	●
Bauform	
Standgerät	●
Türanschlag/Türanschlag wechselbar/Side-by-Side fähig	rechts/●/–
Design	
Gehäusefarbe	Weiss
Frontfarbe	Weiss
Beleuchtung Gefrierzone	LED
Bedienkomfort	
Vernetzung mit Miele@home	●
IceMaker mit Frischwasseranschluss/Mylce mit Wassertank	–/–
ComfortFrost/NoFrost	–/●
VarioRoom	●
SoftClose	●
Türöffnungshilfe	Click2open
Steuerung	
Bedienkonzept	FreshTouch
SuperFrost	●
Sabbatmodus/Party-Modus/Holiday-Modus/ECO-Modus	●/●/–/–
Gefriergerät/-zone	
Anzahl Gefrierschubladen/davon auf Auszügen/davon XXL Box	6/–/1
Effizienz und Nachhaltigkeit	
Energieeffizienzklasse (A-G)/Geräuschklasse (A-D)	C/B
Energieverbrauch pro Jahr/in 24 h in kWh	150/0,411
Sicherheit	
Verriegelungsfunktion/Netzausfallanzeige Gefrierteil	●/●
Akustischer Türalarm/Akustischer Temperaturalarm	●/●
Optischer Türalarm/Optischer Temperaturalarm	●/●
FrostProof	●
Technische Daten	
Gerätemasse in mm (B x H x T)	597 x 1655 x 675
Klimaklasse	SN-T
4*-Gefrierzone in l	239
Lagerzeit bei Störung/Gefriervermögen in kg/24h	17/17
Geräusch-Schalleistung in dB(A) re1pW	34
Spannung in V/Absicherung in A/Stromaufnahme in mA	220 – 240/10/1300
Mitgeliefertes Zubehör	
Kälteakkus/Eiswürfelschale	–/●

Mat.-Nr.	EAN-Nr.	Farbe	UVP inkl. MWST, inkl. vRB	vRB inkl. MWST	UVP exkl. MWST, exkl. vRB
11953890	4002516517733	LW	2'020.–	28.11	1'842.64

Stand-Gefrierschrank

FN 4824 C ws

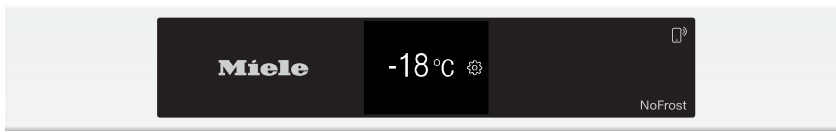

Typ-/Verkaufsbezeichnung	FN 4824 C ws
Geräteklasse	
Gefrierschrank	●
Bauform	
Standgerät	●
Türanschlag/Türanschlag wechselbar/Side-by-Side fähig	rechts/●/–
Design	
Gehäusefarbe	Weiss
Frontfarbe	Weiss
Beleuchtung Gefrierzone	LED
Bedienkomfort	
Vernetzung mit Miele@home	●
IceMaker mit Frischwasseranschluss/Mylce mit Wassertank	–/–
ComfortFrost/NoFrost	–/●
VarioRoom	●
SoftClose	●
Türöffnungshilfe	Click2open
Steuerung	
Bedienkonzept	FreshTouch
SuperFrost	●
Sabbatmodus/Party-Modus/Holiday-Modus/ECO-Modus	●/●/–/–
Gefriergerät/-zone	
Anzahl Gefrierschubladen/davon auf Auszügen/davon XXL Box	5/–/1
Effizienz und Nachhaltigkeit	
Energieeffizienzklasse (A-G)/Geräuschklasse (A-D)	C/B
Energieverbrauch pro Jahr/in 24 h in kWh	141/0,386
Sicherheit	
Verriegelungsfunktion/Netzausfallanzeige Gefrierteil	●/●
Akustischer Türalarm/Akustischer Temperaturalarm	●/●
Optischer Türalarm/Optischer Temperaturalarm	●/●
FrostProof	●
Technische Daten	
Gerätemasse in mm (B x H x T)	597 x 1455 x 675
Klimaklasse	SN-T
4*-Gefrierzone in l	200
Lagerzeit bei Störung/Gefriervermögen in kg/24h	16/16
Geräusch-Schalleistung in dB(A) re1pW	34
Spannung in V/Absicherung in A/Stromaufnahme in mA	220 – 240/10/1300
Mitgeliefertes Zubehör	
Kälteakkus/Eiswürfelschale	–/●



Mat.-Nr.	EAN-Nr.	Farbe	UVP inkl. MWST, inkl. vRB	vRB inkl. MWST	UVP exkl. MWST, exkl. vRB
12336550	4002516701460	LW	1'950.–	28.11	1'777.89

Stand-Gefrierschrank

FN 4372 D-1 ws

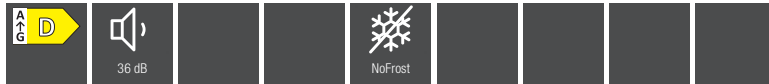
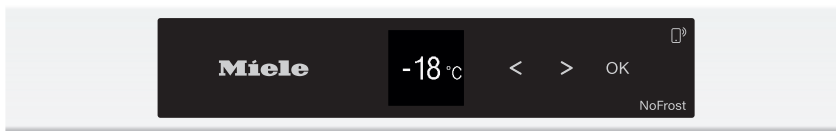

Typ-/Verkaufsbezeichnung	FN 4372 D-1 ws
Geräteklasse	
Gefrierschrank	●
Bauform	
Standgerät	●
Türanschlag/Türanschlag wechselbar/Side-by-Side fähig	rechts/●/–
Design	
Gehäusefarbe	Weiss
Frontfarbe	Weiss
Beleuchtung Gefrierzone	–
Bedienkomfort	
Vernetzung mit Miele@home	●
IceMaker mit Frischwasseranschluss/Mylce mit Wassertank	–/–
ComfortFrost/NoFrost	–/●
VarioRoom	●
SoftClose	–
Türöffnungshilfe	SideOpen
Steuerung	
Bedienkonzept	SensorTouch
SuperFrost	●
Sabbatmodus/Party-Modus/Holiday-Modus/ECO-Modus	●/●/–/–
Gefriergerät/-zone	
Anzahl Gefrierschubladen/davon auf Auszügen/davon XXL Box	7/–/1
Effizienz und Nachhaltigkeit	
Energieeffizienzklasse (A-G)/Geräuschklasse (A-D)	D/C
Energieverbrauch pro Jahr/in 24 h in kWh	199/0,545
Sicherheit	
Verriegelungsfunktion/Netzausfallanzeige Gefrierteil	●/●
Akustischer Türalarm/Akustischer Temperaturalarm	●/●
Optischer Türalarm/Optischer Temperaturalarm	●/●
FrostProof	●
Technische Daten	
Gerätemasse in mm (B x H x T)	597 x 1855 x 675
Klimaklasse	SN-T
4*-Gefrierzone in l	278
Lagerzeit bei Störung/Gefriervermögen in kg/24h	16/18
Geräusch-Schalleistung in dB(A) re1pW	36
Spannung in V/Absicherung in A/Stromaufnahme in mA	220 – 240/10/1300
Mitgeliefertes Zubehör	
Kälteakkus/Eiswürfelschale	–/●

Mat.-Nr.	EAN-Nr.	Farbe	UVP inkl. MWST, inkl. vRB	vRB inkl. MWST	UVP exkl. MWST, exkl. vRB
12431390	4002516742340	LW	1'445.–	28.11	1'310.73

Stand-Gefrierschrank

FN 4342 D ws



Typ-/Verkaufsbezeichnung	FN 4342 D ws
Geräteklasse	
Gefrierschrank	●
Bauform	
Standgerät	●
Türanschlag/Türanschlag wechselbar/Side-by-Side fähig	rechts/●/–
Design	
Gehäusefarbe	Weiss
Frontfarbe	Weiss
Beleuchtung Gefrierzone	–
Bedienkomfort	
Vernetzung mit Miele@home	●
IceMaker mit Frischwasseranschluss/Mylce mit Wassertank	–/–
ComfortFrost/NoFrost	–/●
VarioRoom	●
SoftClose	–
Türöffnungshilfe	SideOpen
Steuerung	
Bedienkonzept	SensorTouch
SuperFrost	●
Sabbatmodus/Party-Modus/Holiday-Modus/ECO-Modus	●/●/–/–
Gefriergerät/-zone	
Anzahl Gefrierschubladen/davon auf Auszügen/davon XXL Box	6/–/1
Effizienz und Nachhaltigkeit	
Energieeffizienzklasse (A-G)/Geräuschklasse (A-D)	D/C
Energieverbrauch pro Jahr/in 24 h in kWh	188/0,515
Sicherheit	
Verriegelungsfunktion/Netzausfallanzeige Gefrierteil	●/●
Akustischer Türalarm/Akustischer Temperaturalarm	●/●
Optischer Türalarm/Optischer Temperaturalarm	●/●
FrostProof	●
Technische Daten	
Gerätemasse in mm (B x H x T)	597 x 1655 x 675
Klimaklasse	SN-T
4*-Gefrierzone in l	239
Lagerzeit bei Störung/Gefriervermögen in kg/24h	16/17
Geräusch-Schalleistung in dB(A) re1pW	36
Spannung in V/Absicherung in A/Stromaufnahme in mA	220 – 240/10/1300
Mitgeliefertes Zubehör	
Kälteakkus/Eiswürfelschale	–/●

Mat.-Nr.	EAN-Nr.	Farbe	UVP inkl. MWST, inkl. vRB	vRB inkl. MWST	UVP exkl. MWST, exkl. vRB
12430270	4002516741541	LW	1'370.–	28.11	1'241.35

Stand-Gefrierschrank

FN 4322 D-1 ws



Typ-/Verkaufsbezeichnung	FN 4322 D-1 ws
Geräteklasse	
Gefrierschrank	●
Bauform	
Standgerät	●
Türanschlag/Türanschlag wechselbar/Side-by-Side fähig	rechts/●/–
Design	
Gehäusefarbe	Weiss
Frontfarbe	Weiss
Beleuchtung Gefrierzone	–
Bedienkomfort	
Vernetzung mit Miele@home	●
IceMaker mit Frischwasseranschluss/Mylce mit Wassertank	–/–
ComfortFrost/NoFrost	–/●
VarioRoom	●
SoftClose	–
Türöffnungshilfe	SideOpen
Steuerung	
Bedienkonzept	SensorTouch
SuperFrost	●
Sabbatmodus/Party-Modus/Holiday-Modus/ECO-Modus	●/●/–/–
Gefriergerät/-zone	
Anzahl Gefrierschubladen/davon auf Auszügen/davon XXL Box	5/–/1
Effizienz und Nachhaltigkeit	
Energieeffizienzklasse (A-G)/Geräuschklasse (A-D)	D/C
Energieverbrauch pro Jahr/in 24 h in kWh	177/0,484
Sicherheit	
Verriegelungsfunktion/Netzausfallanzeige Gefrierteil	●/●
Akustischer Türalarm/Akustischer Temperaturalarm	●/●
Optischer Türalarm/Optischer Temperaturalarm	●/●
FrostProof	●
Technische Daten	
Gerätemasse in mm (B x H x T)	597 x 1455 x 675
Klimaklasse	SN-T
4*-Gefrierzone in l	200
Lagerzeit bei Störung/Gefriervermögen in kg/24h	16/16
Geräusch-Schalleistung in dB(A) re1pW	37
Spannung in V/Absicherung in A/Stromaufnahme in mA	220 – 240/10/1300
Mitgeliefertes Zubehör	
Kälteakkus/Eiswürfelschale	–/●

Mat.-Nr.	EAN-Nr.	Farbe	UVP inkl. MWST, inkl. vRB	vRB inkl. MWST	UVP exkl. MWST, exkl. vRB
12431430	4002516742388	LW	1'295.–	28.11	1'171.96

Stand-Gefrierschrank

FN 4312 D ws

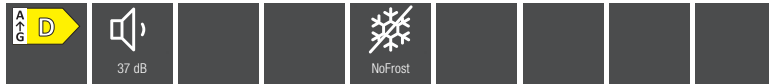

Typ-/Verkaufsbezeichnung	FN 4312 D ws
Geräteklasse	
Gefrierschrank	●
Bauform	
Standgerät	●
Türanschlag/Türanschlag wechselbar/Side-by-Side fähig	rechts/●/–
Design	
Gehäusefarbe	Weiss
Frontfarbe	Weiss
Beleuchtung Gefrierzone	–
Bedienkomfort	
Vernetzung mit Miele@home	●
IceMaker mit Frischwasseranschluss/Mylce mit Wassertank	–/–
ComfortFrost/NoFrost	–/●
VarioRoom	●
SoftClose	–
Türöffnungshilfe	SideOpen
Steuerung	
Bedienkonzept	SensorTouch
SuperFrost	●
Sabbatmodus/Party-Modus/Holiday-Modus/ECO-Modus	●/●/–/–
Gefriergerät/-zone	
Anzahl Gefrierschubladen/davon auf Auszügen/davon XXL Box	4/–/1
Effizienz und Nachhaltigkeit	
Energieeffizienzklasse (A-G)/Geräuschklasse (A-D)	D/C
Energieverbrauch pro Jahr/in 24 h in kWh	166/0,454
Sicherheit	
Verriegelungsfunktion/Netzausfallanzeige Gefrierteil	●/●
Akustischer Türalarm/Akustischer Temperaturalarm	●/●
Optischer Türalarm/Optischer Temperaturalarm	●/●
FrostProof	●
Technische Daten	
Gerätemasse in mm (B x H x T)	597 x 1255 x 675
Klimaklasse	SN-T
4*-Gefrierzone in l	161
Lagerzeit bei Störung/Gefriervermögen in kg/24h	15/15
Geräusch-Schalleistung in dB(A) re1pW	37
Spannung in V/Absicherung in A/Stromaufnahme in mA	220 – 240/10/1300
Mitgeliefertes Zubehör	
Kälteakkus/Eiswürfelschale	–/●

Mat.-Nr.	EAN-Nr.	Farbe	UVP inkl. MWST, inkl. vRB	vRB inkl. MWST	UVP exkl. MWST, exkl. vRB
12430250	4002516741527	LW	1'220.–	28.11	1'102.58

Stand-Gefrierschrank

FN 4002 D ws

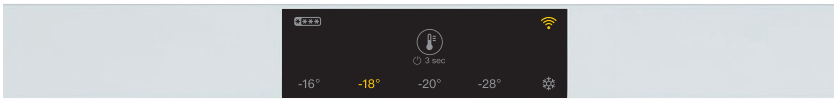

Typ-/Verkaufsbezeichnung	FN 4002 D ws
Geräteklasse	
Gefrierschrank	●
Bauform	
Standgerät	●
Türanschlag/Türanschlag wechselbar/Side-by-Side fähig	rechts/●/-
Design	
Gehäusefarbe	Weiss
Frontfarbe	Weiss
Beleuchtung Gefrierzone	LED
Bedienkomfort	
Vernetzung mit Miele@home	●
IceMaker mit Frischwasseranschluss/Mylce mit Wassertank	-/-
ComfortFrost/NoFrost	-/●
VarioRoom	●
SoftClose	-
Türöffnungshilfe	FrontOpen
Steuerung	
Bedienkonzept	EasyControl
SuperFrost	●
Sabbatmodus/Party-Modus/Holiday-Modus/ECO-Modus	●/-/-/-
Gefriergerät/-zone	
Anzahl Gefrierschubladen/davon auf Auszügen/davon XXL Box	4/-/-
Effizienz und Nachhaltigkeit	
Energieeffizienzklasse (A-G)/Geräuschkategorie (A-D)	D/C
Energieverbrauch pro Jahr/in 24 h in kWh	148/0,405
Sicherheit	
Verriegelungsfunktion/Netzausfallanzeige Gefrierteil	●/●
Akustischer Türalarm/Akustischer Temperaturalarm	●/●
Optischer Türalarm/Optischer Temperaturalarm	●/●
FrostProof	●
Technische Daten	
Gerätemasse in mm (B x H x T)	602 x 851 x 628
Klimaklasse	SN-T
4*-Gefrierzone in l	92
Lagerzeit bei Störung/Gefriervermögen in kg/24h	9/3.5
Geräusch-Schalleistung in dB(A) re1pW	37
Spannung in V/Absicherung in A/Stromaufnahme in mA	220 - 240/10/1400
Mitgeliefertes Zubehör	
Kälteakkus/Eiswürfelschale	-/●

Mat.-Nr.	EAN-Nr.	Farbe	UVP inkl. MWST, inkl. vRB	vRB inkl. MWST	UVP exkl. MWST, exkl. vRB
12389380	4002516722403	LW	990.-	28.11	889.82

Stand-Gefrierschrank

F 4001 C ws

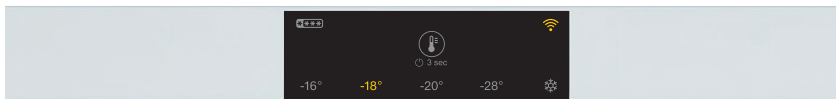

NEW



Typ-/Verkaufsbezeichnung	F 4001 C ws
Gerätekategorie	
Gefrierschrank	●
Bauform	
Standgerät	●
Türanschlag/Türanschlag wechselbar/Side-by-Side fähig	rechts/●/-
Design	
Gehäusefarbe	Weiss
Frontfarbe	Weiss
Beleuchtung Gefrierzone	LED
Bedienkomfort	
Vernetzung mit Miele@home	●
IceMaker mit Frischwasseranschluss/Mylce mit Wassertank	-/-
ComfortFrost/NoFrost	●/-
VarioRoom	●
SoftClose	-
Türöffnungshilfe	FrontOpen
Steuerung	
Bedienkonzept	EasyControl
SuperFrost	●
Sabbatmodus/Party-Modus/Holiday-Modus/ECO-Modus	●/-/-/-
Gefriergerät/-zone	
Anzahl Gefrierschubladen/davon auf Auszügen/davon XXL Box	4/-/-
Effizienz und Nachhaltigkeit	
Energieeffizienzklasse (A-G)/Geräuschklasse (A-D)	C/C
Energieverbrauch pro Jahr/in 24 h in kWh	110/0,301
Sicherheit	
Verriegelungsfunktion/Netzausfallanzeige Gefrierteil	●/●
Akustischer Türalarm/Akustischer Temperaturalarm	●/●
Optischer Türalarm/Optischer Temperaturalarm	●/●
FrostProof	●
Technische Daten	
Gerätemasse in mm (B x H x T)	602 x 851 x 628
Klimaklasse	SN-T
4*-Gefrierzone in l	107
Lagerzeit bei Störung/Gefriervermögen in kg/24h	15/4
Geräusch-Schalleistung in dB(A) re1pW	36
Spannung in V/Absicherung in A/Stromaufnahme in mA	220 - 240/10/1300
Mitgeliefertes Zubehör	
Kälteakkus/Eiswürfelschale	-/●

Mat.-Nr.	EAN-Nr.	Farbe	UVP inkl. MWST, inkl. vRB	vRB inkl. MWST	UVP exkl. MWST, exkl. vRB
12389350	4002516722380	LW	1'050.-	28.11	945.32

Stand-Gefrierschrank

F 4001 D ws

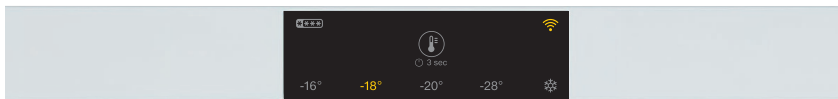

NEW



Typ-/Verkaufsbezeichnung	F 4001 D ws
Geräteklasse	
Gefrierschrank	●
Bauform	
Standgerät	●
Türanschlag/Türanschlag wechselbar/Side-by-Side fähig	rechts/●/–
Design	
Gehäusefarbe	Weiss
Frontfarbe	Weiss
Beleuchtung Gefrierzone	LED
Bedienkomfort	
Vernetzung mit Miele@home	●
IceMaker mit Frischwasseranschluss/Mylce mit Wassertank	–/–
ComfortFrost/NoFrost	●/–
VarioRoom	●
SoftClose	–
Türöffnungshilfe	FrontOpen
Steuerung	
Bedienkonzept	EasyControl
SuperFrost	●
Sabbatmodus/Party-Modus/Holiday-Modus/ECO-Modus	●/●/–/–
Gefriergerät/-zone	
Anzahl Gefrierschubladen/davon auf Auszügen/davon XXL Box	4/–/–
Effizienz und Nachhaltigkeit	
Energieeffizienzklasse (A-G)/Geräuschklasse (A-D)	D/C
Energieverbrauch pro Jahr/in 24 h in kWh	137/0,375
Sicherheit	
Verriegelungsfunktion/Netzausfallanzeige Gefrierteil	●/●
Akustischer Türalarm/Akustischer Temperaturalarm	●/●
Optischer Türalarm/Optischer Temperaturalarm	●/●
FrostProof	●
Technische Daten	
Gerätemasse in mm (B x H x T)	602 x 851 x 628
Klimaklasse	SN-T
4*-Gefrierzone in l	107
Lagerzeit bei Störung/Gefriervermögen in kg/24h	14/4
Geräusch-Schalleistung in dB(A) re1pW	36
Spannung in V/Absicherung in A/Stromaufnahme in mA	220 – 240/10/1300
Mitgeliefertes Zubehör	
Kälteakkus/Eiswürfelschale	–/●

Mat.-Nr.	EAN-Nr.	Farbe	UVP inkl. MWST, inkl. vRB	vRB inkl. MWST	UVP exkl. MWST, exkl. vRB
12389280	4002516722342	LW	950.–	28.11	852.82

Stand-Weinschrank

KWT 4999 F sw



Typ-/Verkaufsbezeichnung	KWT 4999 F sw
Geräteklasse	
Weinschrank	●
Bauform	
Standgerät	●
Einbaugerät integriert/untergebaut/dekorfähig	-/-
Türanschlag/Türanschlag wechselbar/Side-by-Side fähig	rechts/●/-
Design	
Gehäusefarbe	BlackSteel
Frontfarbe	Obsidianschwarz Glas
Beleuchtung Weinzone	stufenlos dimmbare LED
Bedienkomfort	
Vernetzung mit Miele@home	●
SoftClose Türschliessedämpfung	●
Türöffnungshilfe	SideOpen
Silence System	●
Anzahl der Flaschenroste	9
Material der Flaschenroste	Buche
Anzahl FlexiFrame Roste	9
SelfClose FlexiFrame	●
SommelierSet	●
NoteBoard	●
PresenterFrame	-
Vibrationsarme Lagerung	●
Steuerung	
Bedienkonzept	FreshTouch
Anzahl Temperaturzonen	3
Einstellbarer Temperaturbereich min. in °C	5
Einstellbarer Temperaturbereich max. in °C	20
Sabbat-Modus	●
Kühlgerät/-zone	
Trockene Rückwand	BlackSteel
ActiveHumidity	●
Effizienz und Nachhaltigkeit	
Energieeffizienzklasse (A-G)/Geräuschklasse (A-D)	F/B
Energieverbrauch pro Jahr/in 24 h in kWh	144/0,395
Sicherheit	
Verriegelungsfunktion/Türschloss	-/●
Akustischer Türalarm/Akustischer Temperaturalarm	●/●
Optischer Türalarm/Optischer Temperaturalarm	-/●
Technische Daten	
Gerätemasse in mm (B x H x T)	697 x 2013 x 764
Klimaklasse	SN-ST
Weintemperierzone in l	562
Platzangebot für die Anzahl von 0,75 l Bordeauxflaschen	146 Flaschen
Geräusch-Schalleistung in dB(A) re1pW	35
Spannung in V/Absicherung in A/Stromaufnahme in mA	220 - 240/10/1200
Mitgeliefertes Zubehör	
Active AirClean Filter	●
Weisser Kreidestift	●



Mat.-Nr.	EAN-Nr.	Farbe	UVP inkl. MWST, inkl. vRB	vRB inkl. MWST	UVP exkl. MWST, exkl. vRB
12156870	4002516612421	SW	7'145.-	50.05	6'563.32

Stand-Weinschrank

KWT 4995 F sw



Typ-/Verkaufsbezeichnung	KWT 4995 F sw
Geräteklasse	
Weinschrank	●
Bauform	
Standgerät	●
Einbaugerät integriert/untergebaut/dekorfähig	-/-
Türanschlag/Türanschlag wechselbar/Side-by-Side fähig	rechts/●/-
Design	
Gehäusefarbe	BlackSteel
Frontfarbe	Obsidianschwarz Glas
Beleuchtung Weinzone	stufenlos dimmbare LED
Bedienkomfort	
Vernetzung mit Miele@home	●
SoftClose Türschliessedämpfung	●
Türöffnungshilfe	SideOpen
Silence System	●
Anzahl der Flaschenroste	11
Material der Flaschenroste	Buche
Anzahl FlexiFrame Roste	11
SelfClose FlexiFrame	●
SommelierSet	-
NoteBoard	●
PresenterFrame	●
Vibrationsarme Lagerung	●
Steuerung	
Bedienkonzept	FreshTouch
Anzahl Temperaturzonen	3
Einstellbarer Temperaturbereich min. in °C	5
Einstellbarer Temperaturbereich max. in °C	20
Sabbat-Modus	●
Kühlgerät/-zone	
Trockene Rückwand	BlackSteel
ActiveHumidity	●
Effizienz und Nachhaltigkeit	
Energieeffizienzklasse (A-G)/Geräuschklasse (A-D)	F/B
Energieverbrauch pro Jahr/in 24 h in kWh	144/0,395
Sicherheit	
Verriegelungsfunktion/Türschloss	-/●
Akustischer Türalarm/Akustischer Temperaturalarm	●/●
Optischer Türalarm/Optischer Temperaturalarm	-/●
Technische Daten	
Gerätemasse in mm (B x H x T)	697 x 2013 x 764
Klimaklasse	SN-ST
Weintemperierzone in l	562
Platzangebot für die Anzahl von 0,75 l Bordeauxflaschen	184 Flaschen
Geräusch-Schalleistung in dB(A) re1pW	35
Spannung in V/Absicherung in A/Stromaufnahme in mA	220 - 240/10/1200
Mitgeliefertes Zubehör	
Active AirClean Filter	●
Weisser Kreidestift	●

Mat.-Nr.	EAN-Nr.	Farbe	UVP inkl. MWST, inkl. vRB	vRB inkl. MWST	UVP exkl. MWST, exkl. vRB
12156840	4002516612414	SW	6'795.-	50.05	6'239.55

Stand-Weinschrank

KWTS 4785 F sw



Typ-/Verkaufsbezeichnung	KWTS 4785 F sw
Geräteklasse	
Weinschrank	●
Bauform	
Standgerät	●
Einbaugerät integriert/untergebaut/dekorfähig	-/-
Türanschlag/Türanschlag wechselbar/Side-by-Side fähig	rechts/●/-
Design	
Gehäusefarbe	Schwarz
Frontfarbe	Obsidianschwarz Glas
Beleuchtung Weinzone	stufenlos dimmbare LED
Bedienkomfort	
Vernetzung mit Miele@home	●
SoftClose Türschliessdämpfung	●
Türöffnungshilfe	SideOpen
Silence System	●
Anzahl der Flaschenroste	6
Material der Flaschenroste	Buche
Anzahl FlexiFrame Roste	-
SelfClose FlexiFrame	-
SommelierSet	-
NoteBoard	●
PresenterFrame	●
Vibrationsarme Lagerung	●
Steuerung	
Bedienkonzept	FreshTouch
Anzahl Temperaturzonen	2
Einstellbarer Temperaturbereich min. in °C	5
Einstellbarer Temperaturbereich max. in °C	20
Sabbat-Modus	●
Kühlgerät/-zone	
Trockene Rückwand	BlackSteel
ActiveHumidity	●
Effizienz und Nachhaltigkeit	
Energieeffizienzklasse (A-G)/Geräuschklasse (A-D)	F/C
Energieverbrauch pro Jahr/in 24 h in kWh	127/0,347
Sicherheit	
Verriegelungsfunktion/Türschloss	-/-
Akustischer Türalarm/Akustischer Temperaturalarm	●/●
Optischer Türalarm/Optischer Temperaturalarm	-/●
Technische Daten	
Gerätemasse in mm (B x H x T)	697 x 1854 x 678
Klimaklasse	SN-ST
Weintemperierzone in l	368
Platzangebot für die Anzahl von 0,75 l Bordeauxflaschen	153 Flaschen
Geräusch-Schalleistung in dB(A) re1pW	37
Spannung in V/Absicherung in A/Stromaufnahme in mA	220 - 240/10/1200
Mitgeliefertes Zubehör	
Active AirClean Filter	●
Weisser Kreidestift	●



Mat.-Nr.	EAN-Nr.	Farbe	UVP inkl. MWST, inkl. vRB	vRB inkl. MWST	UVP exkl. MWST, exkl. vRB
12156880	4002516612094	SW	3'840.-	28.11	3'526.27

Stand-Weinschrank

KWT 4584 E sw



Typ-/Verkaufsbezeichnung	KWT 4584 E sw
Geräteklasse	
Weinschrank	●
Bauform	
Standgerät	●
Einbaugerät integriert/untergebaut/dekorfähig	-/-
Türanschlag/Türanschlag wechselbar/Side-by-Side fähig	rechts/●/-
Design	
Gehäusefarbe	Schwarz
Frontfarbe	Schwarz
Beleuchtung Weinzone	LED
Bedienkomfort	
Vernetzung mit Miele@home	●
SoftClose Türschliessedämpfung	-
Türöffnungshilfe	SideOpen
Silence System	●
Anzahl der Flaschenroste	5
Material der Flaschenroste	Metall
Anzahl FlexiFrame Roste	-
SelfClose FlexiFrame	-
SommelierSet	-
NoteBoard	-
PresenterFrame	-
Vibrationsarme Lagerung	●
Steuerung	
Bedienkonzept	SensorTouch
Anzahl Temperaturzonen	1
Einstellbarer Temperaturbereich min. in °C	5
Einstellbarer Temperaturbereich max. in °C	20
Sabbat-Modus	●
Kühlgerät/-zone	
Trockene Rückwand	Grau
ActiveHumidity	●
Effizienz und Nachhaltigkeit	
Energieeffizienzklasse (A-G)/Geräuschklasse (A-D)	E/C
Energieverbrauch pro Jahr/in 24 h in kWh	95/0,261
Sicherheit	
Verriegelungsfunktion/Türschloss	-/●
Akustischer Türalarm/Akustischer Temperaturalarm	●/●
Optischer Türalarm/Optischer Temperaturalarm	-/●
Technische Daten	
Gerätemasse in mm (B x H x T)	597 x 1884 x 763
Klimaklasse	SN-T
Weintemperierzone in l	434
Platzangebot für die Anzahl von 0,75 l Bordeauxflaschen	229 Flaschen
Geräusch-Schalleistung in dB(A) re1pW	38
Spannung in V/Absicherung in A/Stromaufnahme in mA	220 - 240/10/1500
Mitgeliefertes Zubehör	
Active AirClean Filter	●
Weisser Kreidestift	●



Mat.-Nr.	EAN-Nr.	Farbe	UVP inkl. MWST, inkl. vRB	vRB inkl. MWST	UVP exkl. MWST, exkl. vRB
12156930	4002516612438	SW	2'450.-	28.11	2'240.42