

Kaffeevollautomaten

Beratungs- und Planungsunterlagen
Januar 2024

Miele. Immer Besser.



Kaffeevollautomaten

Inhaltsverzeichnis

Alle Symbole auf einen Blick	3/CVA
Bedienkonzepte	4/CVA
Farbvarianten	5/CVA
Produktübersicht	
Einbau-Kaffeevollautomaten	7/CVA
Stand-Kaffeevollautomaten	9/CVA

Verkaufspreise

Miele kommuniziert unverbindlich empfohlene Verkaufspreise (UVP) in Schweizer Franken (CHF). Der unverbindlich empfohlene Verkaufspreis beinhaltet den vorgezogenen Recyclingbeitrag (vRB).

Einbauskizzen – www.miele.ch/einbauskizzen

Detaillierte Einbauskizzen finden Sie online auf www.miele.ch/einbauskizzen.

Welches Icon bedeutet was?

Alle Symbole für Kaffeefullautomaten auf einen Blick

Einbau-Kaffeefullautomaten



Steuerung

Intuitive Bedienung durch grosses Volltouch-Display. Einfache und schnelle Steuerung per Fingertipp.



Direkte Anwahl von Getränkespezialitäten über Touch-Sensor, Anzeige über 4-zeiliges Textdisplay.



AromaticSystemFresh

Das innovative Mahlwerk mahlt die Bohnen für jeden Kaffee immer frisch.



MultiLingua

Im Display können Sie diverse Sprachen einstellen, damit Sie alle Informationen bestens verstehen.



CupSensor

Erkennt die Tassenhöhe und fährt den Zentralauslauf in die richtige Position.



OneTouch for Two

Zeitgleiche Zubereitung von zwei köstlichen Kaffeespezialitäten mit einem einfachen Knopfdruck.



DirectWater

Gerät ist auf einen Frischwassanschluss umschaltbar.



CoffeeSelect¹⁾

In drei separaten Bohnenbehälter finden verschiedene Bohnensorten Platz.



AutoClean

Patentiert²⁾, automatische Reinigung von Milchleitungen und Entfettung der Brühereinheit.



AutoDescale

Patentiert³⁾, automatische Entkalkung für mehr Komfort.

Stand-Kaffeefullautomaten



Steuerung

Intuitive Bedienung per Fingertipp direkt auf einem TFT-Farbdisplay.



Direkte Anwahl von Getränkespezialitäten über Touch-Sensor, Anzeige über 4-zeiliges Textdisplay.



AromaticSystem

Kaffeepulver und Wasser vermischen sich besonders intensiv und das Aroma des Kaffees kann sich noch besser entfalten.



AromaticSystemFresh

Das innovative Mahlwerk mahlt die Bohnen für jeden Kaffee immer frisch.



MultiLingua

Im Display können Sie diverse Sprachen einstellen, damit Sie alle Informationen bestens verstehen.



OneTouch for Two

Zeitgleiche Zubereitung von zwei köstlichen Kaffeespezialitäten mit einem einfachen Knopfdruck.



EasyClean

Entnehmbare Brühgruppe für eine optimale Hygiene.



Coffee&Tea

Italienische Kaffeespezialitäten und individuelle Zubereitung verschiedener Teesorten in der optimalen Temperatur.



Cleaning Programmes

Komfortable Reinigungsprogramme für optimale Hygiene und zur Sicherung der langen Lebensdauer.



CupSensor¹⁾

Erkennt die Tassenhöhe und fährt den Zentralauslauf in die passende Position.



AutoDescale

Patentiert²⁾, automatische Entkalkung für mehr Komfort.

¹⁾ Patent: EP 2957199

²⁾ Patent: DE 10214113160, 10214113161

³⁾ Patent: EP 2705783, 2705784, US 9370271

¹⁾ Patent: EP 2454976 B1

²⁾ Patent: EP 2705783, 2705784, US 9370271

Kaffeevollautomaten

Bedienkonzepte

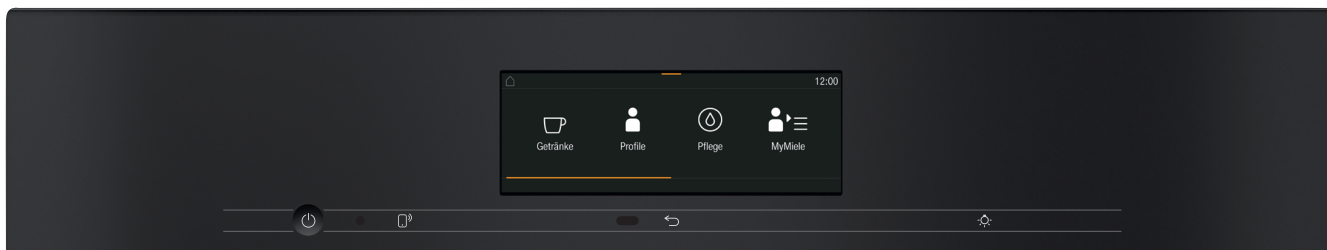

CVA 7845: M Touch



CVA 7440: DirectSensor



CM7: CM Touch

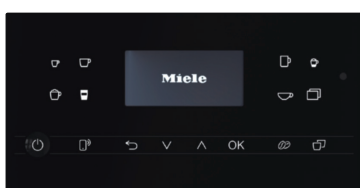

CM6: DirectSensor

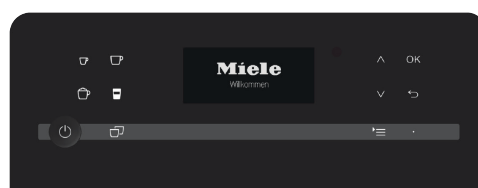

CM5: DirectSensor

Einbau-Kaffeefullautomaten

Farbvarianten



Edelstahl CleanSteel
PureLine



Graphitgrau
VitroLine, ArtLine



Brillantweiss
VitroLine, ArtLine



Obsidianschwarz
VitroLine, ArtLine



Obsidianschwarz matt
ArtLine

NEW

Stand-Kaffeefullautomaten

Farbvarianten



CM7: Obsidianschwarz



Brillantweiss



CM6: Graphitgrau PearlFinish



Obsidianschwarz PearlFinish



Obsidianschwarz Clean Steel Metallic



Bronze PearlFinish



Obsidianschwarz



CM5: Bronze PearlFinish



Roségold PearlFinish



Obsidianschwarz



Alu Silber Metallic

Kaffeevollautomat

CVA 7845-60 CH mit Bohnensystem



Nischenhöhe
450 mm

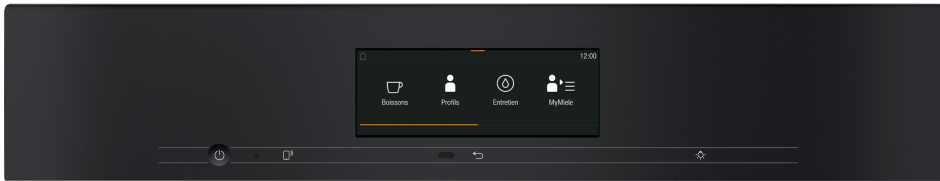

¹⁾ Option: Festwasseranschluss oder Wassertank



Typ-/Verkaufsbezeichnung	CVA 7845-60 CH
Design	
ArtLine/PureLine/VitroLine	●/●/●
Grifflos	●
Stand-Kaffeevollautomat mit Bohnensystem	–
Einbau-Kaffeevollautomat mit Bohnensystem	●
Getränkesspezialitäten	
Espresso/Kaffee/Kaffee lang/Ristretto/Long black	●/●/●/●/●
Cappuccino/Caffè Latte/Cappuccino Italiano/Café au lait	●/●/●/●
Latte Macchiato/Espresso Macchiato/Flat white/Caffè Americano	●/●/●/●
Heisswasser/Heisse Milch/Milchschaum	●/●/●
Grüner/Schwarzer/Kräuter-/Früchtetee	●/●/●/●
Genussvorteile	
AromaticSystemFresh/CoffeeSelect	●/●
OneTouch/OneTouch for Two-Zubereitung	●/●
Aromaschonendes Kegelmahlwerk	●
Geniesserprofile programmierbar	10
Mahlgrad einstellbar/Mahlmenge programmierbar	●/●
Wassermenge/Wassertemperatur programmierbar	●/●
Vorbrühen/Milchmenge/Milchschaummenge programmierbar	●/●/●
Kaffee-/Teekannenfunktion	●/●
Bedienkomfort	
Display/MultiLingua	M Touch/●
Annäherungssensor MotionReact	●
Individuelle Sprachauswahl/Tageszeitanzeige/Anzeige Datum	●/●/●
CupSensor	●
Stufenlos höhenverstellbarer Getränkeauslauf in cm	4,0 – 16,5
BrilliantLight/Nischenbeleuchtung Brüheinheit/EasyClick Milchgefäß	●/●/●
Zwei entnehmbare Bohnenbehälter (à 300 g / à 2x150 g)	●
Fassungsvermögen Wassertank/Milchbehälter in l	2,7/0,7
Einschaltzeit und Ausschaltzeit programmierbar	●
Stand-by-Zeit programmierbar	●
Expertenmodus/Festwasseranschluss ¹⁾	●/●
Pflegekomfort	
Komfortable Reinigungsprogramme	●
AutoDescal/AutoClean	●/●
Automatische Spülung der Milchleitung aus dem Wassertank	●
ComfortClean (Geschirrspülertaugliche Bauteile)	●
Entnehmbare Milchleitung/Brüheinheit	●/●
Effizienz und Nachhaltigkeit	
Energieeffizienzklasse	B
Energiesparender Eco-Mode einschaltbar	●
Hausgeräte-Vernetzung	
Miele@home/MobileControl	●/●
RemoteService/SuperVision Anzeige	●/●
Sicherheit	
Inbetriebnahmesperre	–
Technische Daten	
Nischenmasse in mm (B x H x T)	560 – 568 x 448 – 452 x 550
Länge Wasserzulaufschlauch/elektrische Zuleitung in m	1,5/2,0
Gesamtanschlusswert in kW/Spannung in V/Absicherung in A	1,5/220 – 240/10
Mitgeliefertes Zubehör	
Milchbehälter aus Glas	●
Entkalkungstabletten/Kartusche AutoDescal/Kartusche AutoClean	●/●/●
Gutschein für 1 kg Miele Kaffee	●

Mat.-Nr.	EAN-Nr.	Farbe	UVP inkl. MWST, inkl. vRB	vRB inkl. MWST	UVP exkl. MWST, exkl. vRB
11166360	4002516141396	GR	4'930.00	10.81	4'550.59
11166370	4002516141402	ED	4'930.00	10.81	4'550.59
11166260	4002516141372	BW	4'930.00	10.81	4'550.59
11166270	4002516141389	SW	4'930.00	10.81	4'550.59
12384610	4002516720621	SWM	4'930.00	10.81	4'550.59

Kaffeevollautomat (EURO-60 cm)
CVA 7845-60 CH mit
Festwasseranschluss
Einbau in Hochschrank

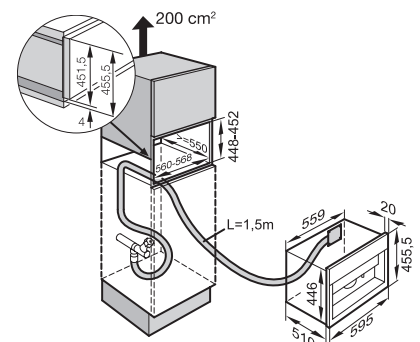

Kaltwasseranschluss 3/4"

Kaffeevollautomat

CVA 7440-60 CH mit Bohnsystem



Nischenhöhe
450 mm



Typ-/Verkaufsbezeichnung	CVA 7440-60 CH
Design	
ArtLine/PureLine/VitroLine	●/●/●
Grifflos	●
Stand-Kaffeevollautomat mit Bohnsystem	–
Einbau-Kaffeevollautomat mit Bohnsystem	●
Getränkesspezialitäten	
Espresso/Kaffee/Kaffee lang/Ristretto/Long black	●/●/●/●
Cappuccino/Caffè Latte/Cappuccino Italiano/Café au lait	●/●/●
Latte Macchiato/Espresso Macchiato/Flat white/Caffè Americano	●/●/●
Heisswasser/Heisse Milch/Milchschaum	●/●
Grüner/Schwarzer/Kräuter-/Früchtetee	●/●/●
Genussvorteile	
AromaticSystemFresh/CoffeeSelect	●/–
OneTouch/OneTouch for Two-Zubereitung	●/●
Aromaschonendes Kegelmahlwerk	●
Geniesserprofile programmierbar	10
Mahlgrad einstellbar/Mahlmenge programmierbar	●/●
Wassermenge/Wassertemperatur programmierbar	●/●
Vorbrühen/Milchmenge/Milchschaummenge programmierbar	●/●/●
Kaffee-/Teekannenfunktion	●/●
Bedienkomfort	
Display/MultiLingua	DirectSensor/●
Annäherungssensor MotionReact	–
Individuelle Sprachauswahl/Tageszeitanzeige/Anzeige Datum	●/●/●
CupSensor	●
Stufenlos höhenverstellbarer Getränkeauslauf in cm	4,0 – 16,5
BrilliantLight/Nischenbeleuchtung Brüheinheit/EasyClick Milchgefäß	●/–/●
Zwei entnehmbare Bohnenbehälter (à 300 g / à 2x150 g)	–
Fassungsvermögen Wassertank/Milchbehälter in l	2,7/0,7
Einschaltzeit und Ausschaltzeit programmierbar	●
Stand-by-Zeit programmierbar	●
Expertenmodus/Festwasseranschluss	●/–
Pflegekomfort	
Komfortable Reinigungsprogramme	●
AutoDescal/AutoClean	–/–
Automatische Spülung der Milchleitung aus dem Wassertank	●
ComfortClean (Geschirrspülertaugliche Bauteile)	●
Entnehmbare Milchleitung/Brüheinheit	●/●
Effizienz und Nachhaltigkeit	
Energieeffizienzklasse	B
Energiesparender Eco-Mode einschaltbar	●
Hausgeräte-Vernetzung	
Miele@home/MobileControl	●/●
RemoteService/SuperVision Anzeige	●/–
Sicherheit	
Inbetriebnahmesperre	–
Technische Daten	
Nischenmasse in mm (B x H x T)	560 – 568 x 448 – 452 x 550
Länge Wasserzulaufschlauch/elektrische Zuleitung in m	–/2,0
Gesamtanschlusswert in kW/Spannung in V/Absicherung in A	1,5/220 – 240/10
Mitgeliefertes Zubehör	
Milchbehälter aus Glas	●
Entkalkungstabletten/Kartusche AutoDescal/Kartusche AutoClean	●/–/–
Gutschein für 1 kg Miele Kaffee	●

Mat.-Nr.	EAN-Nr.	Farbe	UVP inkl. MWST, inkl. vRB	vRB inkl. MWST	UVP exkl. MWST, exkl. vRB
11166240	4002516141358	GR	3'930.00	10.81	3'625.52
11166250	4002516141365	ED	3'930.00	10.81	3'625.52
11166200	4002516141334	BW	3'930.00	10.81	3'625.52
11166220	4002516141341	SW	3'930.00	10.81	3'625.52

Kaffeevollautomat (EURO-60 cm)
CVA 7440-60 CH
Einbau in Hochschrank

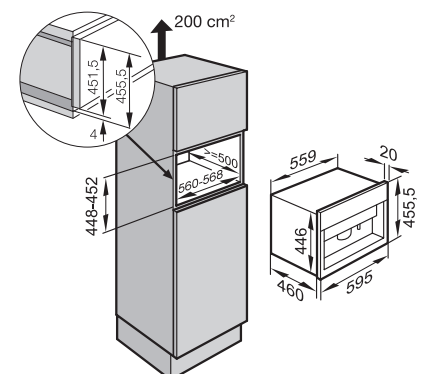

Detaillierte Einbauskizzen unter www.miele.ch/einbauskizzen
 Stand: Januar 2024
Miele Kaffeevollautomaten

Kaffeevollautomat

CM 7750 CH CoffeeSelect freistehend

Freistehend

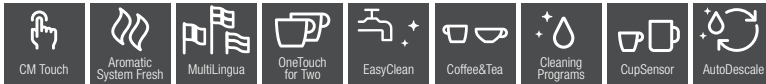

Typ-/Verkaufsbezeichnung	CM 7750 CH CoffeeSelect
Design	
Display	CM Touch
Getränkesspezialitäten	
Espresso/Kaffee/Kaffee lang/Ristretto/Long black	●/●/●/●
Cappuccino/Caffè Latte/Cappuccino Italiano/Café au lait	●/●/●
Latte Macchiato/Espresso Macchiato/Flat white/Caffè Americano	●/●/●
Heisswasser/Heisse Milch/Milchschaum	●/●
Grüner/Schwarzer/Kräuter-/Früchtetee	●/●/●
Genussvorteile	
AromaticSystem/AromaticSystemFresh	-/●
OneTouch/OneTouch for Two-Zubereitung	●/●
Aromaschonendes Kegelmahlwerk	●
Zweite Kaffeesorte in Form von Pulver möglich	●
Geniesserprofile programmierbar	10
Mahlgrad einstellbar/Mahlmenge programmierbar	●/●
Wassermenge/Wassertemperatur programmierbar	●/●
Vorbrühen/Milchmenge/Milchschaummenge programmierbar	●/●/●
Kaffee-/Teekannenfunktion	●/●
Bedienkomfort	
Individuelle Sprachauswahl/Tageszeitanzeige/Anzeige Datum	●/●/●
CupSensor	●
Stufenlos höhenverstellbarer Getränkeauslauf in cm	8,0 – 16,0
BrilliantLight	●
Fassungsvermögen Kaffeebohnen-Behälter in g	210/180/150
Fassungsvermögen Restehälter in Stück	16
Fassungsvermögen Wassertank in l	2,2
Einschaltzeit programmierbar/Ausschaltzeit programmierbar	●/●
Stand-by-Zeit programmierbar/Uhrzeitspeicher in h	●/200
Expertenmodus/DoubleShot/CoffeeSelect	●/●/●
Pflegekomfort	
Komfortable Reinigungsprogramme	●
AutoDescalc/AutoClean	●/●
Automatische Spülung der Milchleitung aus dem Wassertank	●
ComfortClean (Geschirrspülertaugliche Bauteile)	●
Entnehmbare Milchleitung/Brüheinheit	●/●
Effizienz und Nachhaltigkeit	
Energieeffizienzklasse	B
Jährlicher Energieverbrauch in kWh	67
Energiesparender Eco-Mode einschaltbar	●
Hausgeräte-Vernetzung	
Miele@home/WiFiConn@ct	●/●
RemoteService/SuperVision Anzeige	-/-
Sicherheit	
Inbetriebnahmesperre	●
Technische Daten	
Abmessungen in mm (B x H x T)	311 x 420 x 445
Länge Wasserzulaufschlauch/elektrische Zuleitung in m	-/1,2
Gesamtanschlusswert in kW/Spannung in V/Absicherung in A	1,5/220 – 240/16
Mitgeliefertes Zubehör	
Milchbehälter aus Glas	●
Entkalkungsmittel/Reinigungstabletten/Entkalkungskartusche	-/●/●
Gutschein für 1 kg Miele Kaffee	●

Mat.-Nr.	EAN-Nr.	Farbe	UVP inkl. MWST, inkl. vRB	vRB inkl. MWST	UVP exkl. MWST, exkl. vRB
10969310	4002516047650	SW	3'790.00	2.50	3'503.70

Kaffeevollautomat

CM 7550 CH freistehend

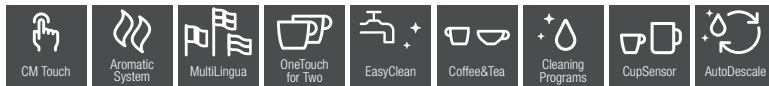

Typ-/Verkaufsbezeichnung	CM 7550 CH
Design	
Display	CM Touch
Getränkesezialitäten	
Espresso/Kaffee/Kaffee lang/Ristretto/Long black	●/●/●/●
Cappuccino/Caffè Latte/Cappuccino Italiano/Café au lait	●/●/●
Latte Macchiato/Espresso Macchiato/Flat white/Caffè Americano	●/●/●
Heisswasser/Heisse Milch/Milchschaum	●/●
Grüner/Schwarzer/Kräuter-/Früchtetee	●/●/●
Genussvorteile	
AromaticSystem/AromaticSystemFresh	●/–
OneTouch/OneTouch for Two-Zubereitung	●/●
Aromaschonendes Kegelmahlwerk	●
Zweite Kaffeesorte in Form von Pulver möglich	●
Geniesserprofile programmierbar	10
Mahlgrad einstellbar/Mahlmenge programmierbar	●/●
Wassermenge/Wassertemperatur programmierbar	●/●
Vorbrühen/Milchmenge/Milchschaummenge programmierbar	●/●/●
Kaffee-/Teekannenfunktion	●/●
Bedienkomfort	
Individuelle Sprachauswahl/Tageszeitanzeige/Anzeige Datum	●/●/●
CupSensor	●
Stufenlos höhenverstellbarer Getränkeauslauf in cm	8,0 – 16,0
BrilliantLight	●
Fassungsvermögen Kaffeebohnen-Behälter in g	500
Fassungsvermögen Restehälter in Stück	16
Fassungsvermögen Wassertank in l	2,2
Einschaltzeit programmierbar/Ausschaltzeit programmierbar	●/●
Stand-by-Zeit programmierbar/Uhrzeitspeicher in h	●/200
Expertenmodus/DoubleShot/CoffeeSelect	●/●/–
Pflegekomfort	
Komfortable Reinigungsprogramme	●
AutoDescalc/AutoClean	●/●
Automatische Spülung der Milchleitung aus dem Wassertank	●
ComfortClean (Geschirrspüleraugliche Bauteile)	●
Entnehmbare Milchleitung/Brüheinheit	●/●
Effizienz und Nachhaltigkeit	
Energieeffizienzklasse	B
Jährlicher Energieverbrauch in kWh	66
Energiesparender Eco-Mode einschaltbar	●
Hausgeräte-Vernetzung	
Miele@home/WiFiConn@ct	●/●
RemoteService/SuperVision Anzeige	–/–
Sicherheit	
Inbetriebnahmesperre	●
Technische Daten	
Abmessungen in mm (B x H x T)	311 x 397 x 445
Länge Wasserzulaufschlauch/elektrische Zuleitung in m	–/1,2
Gesamtanschlusswert in kW/Spannung in V/Absicherung in A	1,5/220 – 240/10
Mitgeliefertes Zubehör	
Milchbehälter aus Glas	●
Entkalkungsmittel/Reinigungstabletten/Entkalkungskartusche	–/●/●
Gutschein für 1 kg Miele Kaffee	●

Mat.-Nr.	EAN-Nr.	Farbe	UVP inkl. MWST, inkl. vRB	vRB inkl. MWST	UVP exkl. MWST, exkl. vRB
10969270	4002516047636	BW	3'190.00	2.50	2'948.66
10969280	4002516047643	SW	3'190.00	2.50	2'948.66

Freistehend



Kaffeevollautomat

CM 7350 CH freistehend

Freistehend

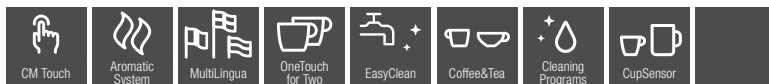
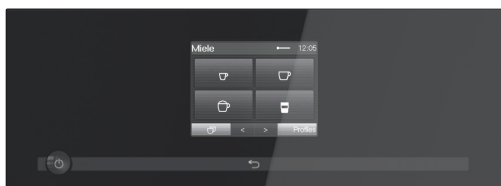

Typ-/Verkaufsbezeichnung	CM 7350 CH
Design	
Display	CM Touch
Getränkesspezialitäten	
Espresso/Kaffee/Kaffee lang/Ristretto/Long black	●/●/●/●
Cappuccino/Caffè Latte/Cappuccino Italiano/Café au lait	●/●/●
Latte Macchiato/Espresso Macchiato/Flat white/Caffè Americano	●/●/●
Heisswasser/Heisse Milch/Milchschaum	●/●
Grüner/Schwarzer/Kräuter-/Früchtetee	●/●/●
Genussvorteile	
AromaticSystem/AromaticSystemFresh	●/-
OneTouch/OneTouch for Two-Zubereitung	●/●
Aromaschonendes Kegelmahlwerk	●
Zweite Kaffeesorte in Form von Pulver möglich	●
Geniesserprofile programmierbar	8
Mahlgrad einstellbar/Mahlmenge programmierbar	●/●
Wassermenge/Wassertemperatur programmierbar	●/●
Vorbrühen/Milchmenge/Milchschaummenge programmierbar	●/●/●
Kaffee-/Teekannenfunktion	●/●
Bedienkomfort	
Individuelle Sprachauswahl/Tageszeitanzeige/Anzeige Datum	●/●/●
CupSensor	●
Stufenlos höhenverstellbarer Getränkeauslauf in cm	8,0 – 16,0
BrilliantLight	●
Fassungsvermögen Kaffeebohnen-Behälter in g	500
Fassungsvermögen Restbehälter in Stück	16
Fassungsvermögen Wassertank in l	2,2
Einschaltzeit programmierbar/Ausschaltzeit programmierbar	●/●
Stand-by-Zeit programmierbar/Uhrzeitspeicher in h	●/200
Expertenmodus/DoubleShot/CoffeeSelect	●/●/-
Pflegekomfort	
Komfortable Reinigungsprogramme	●
AutoDescalc/AutoClean	-/-
Automatische Spülung der Milchleitung aus dem Wassertank	●
ComfortClean (Geschirrspülertaugliche Bauteile)	●
Entnehmbare Milchleitung/Brüheinheit	●/●
Effizienz und Nachhaltigkeit	
Energieeffizienzklasse	B
Jährlicher Energieverbrauch in kWh	70
Energiesparender Eco-Mode einschaltbar	●
Hausgeräte-Vernetzung	
Miele@home/WiFiConn@ct	●/●
RemoteService/SuperVision Anzeige	-/-
Sicherheit	
Inbetriebnahmesperre	●
Technische Daten	
Abmessungen in mm (B x H x T)	311 x 397 x 445
Länge Wasserzulaufschlauch/elektrische Zuleitung in m	-/1,2
Gesamtanschlusswert in kW/Spannung in V/Absicherung in A	1,5/220 – 240/10
Mitgeliefertes Zubehör	
Milchbehälter aus Glas	●
Entkalkungsmittel/Reinigungstabletten/Entkalkungskartusche	●/●/-
Gutschein für 1 kg Miele Kaffee	●

Mat.-Nr.	EAN-Nr.	Farbe	UVP inkl. MWST, inkl. vRB	vRB inkl. MWST	UVP exkl. MWST, exkl. vRB
10969260	4002516047629	SW	2'790.00	2.50	2'578.63

Detaillierte Einbauskiizzen unter www.miele.ch/einbauskiizzen
 Stand: Januar 2024
Miele Kaffeevollautomaten

Kaffeevollautomat

CM 6560 CH freistehend

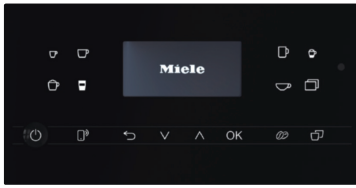

Typ-/Verkaufsbezeichnung	CM 6560 CH
Design	
Display	DirectSensor
Getränkespezialitäten	
Espresso/Kaffee/Kaffee lang/Ristretto/Long black	●/●/●/●/-
Cappuccino/Caffè Latte/Cappuccino Italiano/Café au lait	●/●/●/●
Latte Macchiato/Espresso Macchiato/Flat white/Caffè Americano	●/●/●/-
Heisswasser/Heisse Milch/Milchschaum	●/●/●
Grüner/Schwarzer/Kräuter-/Früchtetee	●/●/●/●
Genussvorteile	
AromaticSystem/AromaticSystemFresh	●/-
OneTouch/OneTouch for Two-Zubereitung	●/●
Aromaschonendes Kegelmahlwerk	●
Zweite Kaffeesorte in Form von Pulver möglich	●
Geniesserprofile programmierbar	8
Mahlgrad einstellbar/Mahlmenge programmierbar	●/●
Wassermenge/Wassertemperatur programmierbar	●/●
Vorbrühen/Milchmenge/Milchschaummenge programmierbar	●/●/●
Kaffee-/Teekannenfunktion	●/-
Bedienkomfort	
Individuelle Sprachauswahl/Tageszeitanzeige/Anzeige Datum	●/-/-
CupSensor	-
Stufenlos höhenverstellbarer Getränkeauslauf in cm	8,0 – 14,0
BrilliantLight	●
Fassungsvermögen Kaffeebohnen-Behälter in g	300
Fassungsvermögen Restbehälter in Stück	10
Fassungsvermögen Wassertank in l	1,8
Einschaltzeit programmierbar/Ausschaltzeit programmierbar	über Miele App
Stand-by-Zeit programmierbar/Uhrzeitspeicher in h	●/-
Expertenmodus/DoubleShot/Festwasseranschluss	●/●/-
Pflegekomfort	
Komfortable Reinigungsprogramme	●
AutoDescalc/AutoClean	-/-
Automatische Spülung der Milchleitung aus dem Wassertank	●
ComfortClean (Geschirrspülertaugliche Bauteile)	●
Entnehmbare Milchleitung/Brüheinheit	●/●
Effizienz und Nachhaltigkeit	
Energieeffizienzklasse	A
Jährlicher Energieverbrauch in kWh	62
Energiesparender Eco-Mode einschaltbar	●
Hausgeräte-Vernetzung	
Miele@home/WiFiConn@ct	●/●
RemoteService/SuperVision Anzeige	●/-
Sicherheit	
Inbetriebnahmesperre	●
Technische Daten	
Abmessungen in mm (B x H x T)	251 x 359 x 427
Länge Wasserzulaufschlauch/elektrische Zuleitung in m	-/1,5
Gesamtanschlusswert in kW/Spannung in V/Absicherung in A	1,45/220 – 240/10
Mitgeliefertes Zubehör	
Milchbehälter aus Glas	●
Entkalkungsmittel/Reinigungstabletten/Entkalkungskartusche	●/●/-
Gutschein für 1 kg Miele Kaffee	●

Mat.-Nr.	EAN-Nr.	Farbe	UVP inkl. MWST, inkl. vRB	vRB inkl. MWST	UVP exkl. MWST, exkl. vRB
11636410	4002516376484	GRPF	1'990.00	2.50	1'838.58
11636420	4002516376491	OBPF	1'990.00	2.50	1'838.58

Freistehend



Detaillierte Einbauskizzen unter www.miele.ch/einbauskizzen
 Stand: Januar 2024
Miele Kaffeevollautomaten

Kaffeevollautomat

CM 6360 CH freistehend

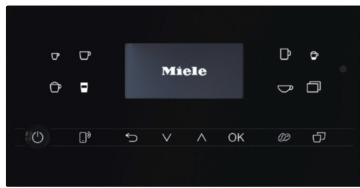

Freistehend



Typ-/Verkaufsbezeichnung	CM 6360 CH
Design	
Display	DirectSensor
Getränkespezialitäten	
Espresso/Kaffee/Kaffee lang/Ristretto/Long black	●/●/●/●/-
Cappuccino/Caffè Latte/Cappuccino Italiano/Café au lait	●/●/●/●
Latte Macchiato/Espresso Macchiato/Flat white/Caffè Americano	●/●/●/-
Heisswasser/Heisse Milch/Milchschaum	●/●/●
Grüner/Schwarzer/Kräuter-/Früchtetee	●/●/●/●
Genussvorteile	
AromaticSystem/AromaticSystemFresh	●/-
OneTouch/OneTouch for Two-Zubereitung	●/●
Aromaschonendes Kegelmahlwerk	●
Zweite Kaffeesorte in Form von Pulver möglich	●
Geniesserprofile programmierbar	8
Mahlgrad einstellbar/Mahlmenge programmierbar	●/●
Wassermenge/Wassertemperatur programmierbar	●/●
Vorbrühen/Milchmenge/Milchschaummenge programmierbar	●/●/●
Kaffee-/Teekannenfunktion	●/-
Bedienkomfort	
Individuelle Sprachauswahl/Tageszeitanzeige/Anzeige Datum	●/-/-
CupSensor	-
Stufenlos höhenverstellbarer Getränkeauslauf in cm	8,0 – 14,0
BrilliantLight	●
Fassungsvermögen Kaffeebohnen-Behälter in g	300
Fassungsvermögen Restbehälter in Stück	10
Fassungsvermögen Wassertank in l	1,8
Einschaltzeit programmierbar/Ausschaltzeit programmierbar	über Miele App
Stand-by-Zeit programmierbar/Uhrzeitspeicher in h	●/-
Expertenmodus/DoubleShot/Festwasseranschluss	●/●/-
Pflegekomfort	
Komfortable Reinigungsprogramme	●
AutoDescalc/AutoClean	-/-
Automatische Spülung der Milchleitung aus dem Wassertank	●
ComfortClean (Geschirrspülertaugliche Bauteile)	●
Entnehmbare Milchleitung/Brüheinheit	●/●
Effizienz und Nachhaltigkeit	
Energieeffizienzklasse	A
Jährlicher Energieverbrauch in kWh	62
Energiesparender Eco-Mode einschaltbar	●
Hausgeräte-Vernetzung	
Miele@home/WiFiConn@ct	●/●
RemoteService/SuperVision Anzeige	●/-
Sicherheit	
Inbetriebnahmesperre	●
Technische Daten	
Abmessungen in mm (B x H x T)	251 x 359 x 427
Länge Wasserzulaufschlauch/elektrische Zuleitung in m	-/1,5
Gesamtanschlusswert in kW/Spannung in V/Absicherung in A	1,45/220 – 240/10
Mitgeliefertes Zubehör	
Milchbehälter aus Glas	●
Entkalkungsmittel/Reinigungstabletten/Entkalkungskartusche	●/●/-
Gutschein für 1 kg Miele Kaffee	-

Mat.-Nr.	EAN-Nr.	Farbe	UVP inkl. MWST, inkl. vRB	vRB inkl. MWST	UVP exkl. MWST, exkl. vRB
11636370	4002516376477	BRPF	1'930.00	2.50	1'783.07
11636360	4002516376460	OBCM	1'930.00	2.50	1'783.07

Detaillierte Einbauskizzen unter www.miele.ch/einbauskizzen
Stand: Januar 2024

Miele Kaffeevollautomaten

Kaffeevollautomat

CM 6160 CH freistehend

Freistehend

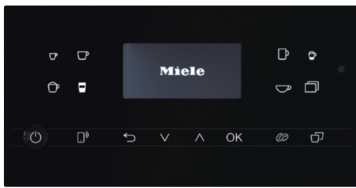

Typ-/Verkaufsbezeichnung	CM 6160 CH
Design	
Display	DirectSensor
Getränkespezialitäten	
Espresso/Kaffee/Kaffee lang/Ristretto/Long black	●/●/●/●/-
Cappuccino/Caffè Latte/Cappuccino Italiano/Café au lait	●/●/●/●
Latte Macchiato/Espresso Macchiato/Flat white/Caffè Americano	●/●/●/-
Heisswasser/Heisse Milch/Milchschaum	●/●/●
Grüner/Schwarzer/Kräuter-/Früchtetee	●/●/●/●
Genussvorteile	
AromaticSystem/AromaticSystemFresh	●/-
OneTouch/OneTouch for Two-Zubereitung	●/●
Aromaschonendes Kegelmahlwerk	●
Zweite Kaffeesorte in Form von Pulver möglich	●
Geniesserprofile programmierbar	4
Mahlgrad einstellbar/Mahlmenge programmierbar	●/●
Wassermenge/Wassertemperatur programmierbar	●/●
Vorbrühen/Milchmenge/Milchschaummenge programmierbar	●/●/●
Kaffee-/Teekannenfunktion	●/-
Bedienkomfort	
Individuelle Sprachauswahl/Tageszeitanzeige/Anzeige Datum	●/-/-
CupSensor	-
Stufenlos höhenverstellbarer Getränkeauslauf in cm	8,0 – 14,0
BrilliantLight	●
Fassungsvermögen Kaffeebohnen-Behälter in g	300
Fassungsvermögen Restbehälter in Stück	10
Fassungsvermögen Wassertank in l	1,8
Einschaltzeit programmierbar/Ausschaltzeit programmierbar	über Miele App
Stand-by-Zeit programmierbar/Uhrzeitspeicher in h	●/-
Expertenmodus/DoubleShot/Festwasseranschluss	●/●/-
Pflegekomfort	
Komfortable Reinigungsprogramme	●
AutoDescalc/AutoClean	-/-
Automatische Spülung der Milchleitung aus dem Wassertank	●
ComfortClean (Geschirrspülertaugliche Bauteile)	●
Entnehmbare Milchleitung/Brüheinheit	●/●
Effizienz und Nachhaltigkeit	
Energieeffizienzklasse	A
Jährlicher Energieverbrauch in kWh	62
Energiesparender Eco-Mode einschaltbar	●
Hausgeräte-Vernetzung	
Miele@home/WiFiConn@ct	●/●
RemoteService/SuperVision Anzeige	●/-
Sicherheit	
Inbetriebnahmesperre	●
Technische Daten	
Abmessungen in mm (B x H x T)	251 x 359 x 427
Länge Wasserzulaufschlauch/elektrische Zuleitung in m	-/1,5
Gesamtanschlusswert in kW/Spannung in V/Absicherung in A	1,45/220 – 240/10
Mitgeliefertes Zubehör	
Milchbehälter aus Glas	-
Entkalkungsmittel/Reinigungstabletten/Entkalkungskartusche	●/●/-
Gutschein für 1 kg Miele Kaffee	-

Mat.-Nr.	EAN-Nr.	Farbe	UVP inkl. MWST, inkl. vRB	vRB inkl. MWST	UVP exkl. MWST, exkl. vRB
11636350	4002516376453	SW	1'730.00	2.50	1'598.06

Kaffeevollautomat

CM 5710 CH freistehend

Freistehend

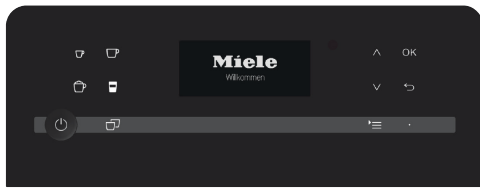

Typ-/Verkaufsbezeichnung	CM 5710 CH
Design	
Display	DirectSensor
Getränkespezialitäten	
Espresso/Kaffee/Kaffee lang/Ristretto/Long black	●/●/●/●/-
Cappuccino/Caffè Latte/Cappuccino Italiano/Café au lait	●/●/-/-
Latte Macchiato/Espresso Macchiato/Flat white/Caffè Americano	●/-/-/-
Heisswasser/Heisse Milch/Milchschaum	●/●/●
Grüner/Schwarzer/Kräuter-/Früchtetee	-/-/-/-
Genussvorteile	
AromaticSystem/AromaticSystemFresh	●/-
OneTouch/OneTouch for Two-Zubereitung	●/●
Aromaschonendes Kegelmahlwerk	●
Zweite Kaffeesorte in Form von Pulver möglich	●
Geniesserprofile programmierbar	2
Mahlgrad einstellbar/Mahlmenge programmierbar	●/●
Wassermenge/Wassertemperatur programmierbar	●/●
Vorbrühen/Milchmenge/Milchschaummenge programmierbar	●/●/●
Kaffee-/Teekannenfunktion	●/-
Bedienkomfort	
Individuelle Sprachauswahl/Tageszeitanzeige/Anzeige Datum	●/-/-
CupSensor	-
Stufenlos höhenverstellbarer Getränkeauslauf in cm	8,0 – 13,5
BrilliantLight	-
Fassungsvermögen Kaffeebohnen-Behälter in g	200
Fassungsvermögen Restbehälter in Stück	7
Fassungsvermögen Wassertank in l	1,3
Einschaltzeit programmierbar/Ausschaltzeit programmierbar	-/-
Stand-by-Zeit programmierbar/Uhrzeitspeicher in h	●/-
Expertenmodus/DoubleShot/Festwasseranschluss	-/-/-
Pflegekomfort	
Komfortable Reinigungsprogramme	●
AutoDescalc/AutoClean	-/-
Automatische Spülung der Milchleitung aus dem Wassertank	●
ComfortClean (Geschirrspülertaugliche Bauteile)	●
Entnehmbare Milchleitung/Brüheinheit	●/●
Effizienz und Nachhaltigkeit	
Energieeffizienzklasse	B
Jährlicher Energieverbrauch in kWh	66
Energiesparender Eco-Mode einschaltbar	●
Hausgeräte-Vernetzung	
Miele@home/WiFiConn@ct	-/-
RemoteService/SuperVision Anzeige	-/-
Sicherheit	
Inbetriebnahmesperre	●
Technische Daten	
Abmessungen in mm (B x H x T)	241 x 360 x 460
Länge Wasserzulaufschlauch/elektrische Zuleitung in m	-/1,2
Gesamtanschlusswert in kW/Spannung in V/Absicherung in A	1,45/220 – 240/10
Mitgeliefertes Zubehör	
Milchbehälter aus Glas	-
Entkalkungsmittel/Reinigungstabletten/Entkalkungskartusche	●/●/-
Gutschein für 1 kg Miele Kaffee	●

Mat.-Nr.	EAN-Nr.	Farbe	UVP inkl. MWST, inkl. vRB	vRB inkl. MWST	UVP exkl. MWST, exkl. vRB
11636330	4002516376378	BRPF	1'330.00	2.50	1'228.03

Detaillierte Einbauskizzen unter www.miele.ch/einbauskizzen
 Stand: Januar 2024
Miele Kaffeevollautomaten

Kaffeevollautomat

CM 5510 CH freistehend

Freistehend

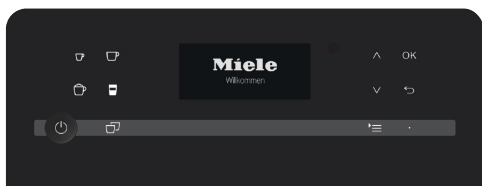

Typ-/Verkaufsbezeichnung	CM 5510 CH
Design	
Display	DirectSensor
Getränkesspezialitäten	
Espresso/Kaffee/Kaffee lang/Ristretto/Long black	●/●/●/●/-
Cappuccino/Caffè Latte/Cappuccino Italiano/Café au lait	●/●/-/-
Latte Macchiato/Espresso Macchiato/Flat white/Caffè Americano	●/-/-/-
Heisswasser/Heisse Milch/Milchschaum	●/●/●
Grüner/Schwarzer/Kräuter-/Früchtetee	-/-/-/-
Genussvorteile	
AromaticSystem/AromaticSystemFresh	●/-
OneTouch/OneTouch for Two-Zubereitung	●/●
Aromaschonendes Kegelmahlwerk	●
Zweite Kaffeesorte in Form von Pulver möglich	●
Geniesserprofile programmierbar	2
Mahlgrad einstellbar/Mahlmenge programmierbar	●/●
Wassermenge/Wassertemperatur programmierbar	●/●
Vorbrühen/Milchmenge/Milchschaummenge programmierbar	●/●/●
Kaffee-/Teekannenfunktion	●/-
Bedienkomfort	
Individuelle Sprachauswahl/Tageszeitanzeige/Anzeige Datum	●/-/-
CupSensor	-
Stufenlos höhenverstellbarer Getränkeauslauf in cm	8,0 – 13,5
BrilliantLight	-
Fassungsvermögen Kaffeebohnen-Behälter in g	200
Fassungsvermögen Restbehälter in Stück	7
Fassungsvermögen Wassertank in l	1,3
Einschaltzeit programmierbar/Ausschaltzeit programmierbar	-/-
Stand-by-Zeit programmierbar/Uhrzeitspeicher in h	●/-
Expertenmodus/DoubleShot/Festwasseranschluss	-/-/-
Pflegekomfort	
Komfortable Reinigungsprogramme	●
AutoDescalc/AutoClean	-/-
Automatische Spülung der Milchleitung aus dem Wassertank	●
ComfortClean (Geschirrspülertaugliche Bauteile)	●
Entnehmbare Milchleitung/Brüheinheit	●/●
Effizienz und Nachhaltigkeit	
Energieeffizienzklasse	B
Jährlicher Energieverbrauch in kWh	66
Energiesparender Eco-Mode einschaltbar	●
Hausgeräte-Vernetzung	
Miele@home/WiFiConn@ct	-/-
RemoteService/SuperVision Anzeige	-/-
Sicherheit	
Inbetriebnahmesperre	●
Technische Daten	
Abmessungen in mm (B x H x T)	241 x 360 x 460
Länge Wasserzulaufschlauch/elektrische Zuleitung in m	-/1,2
Gesamtanschlusswert in kW/Spannung in V/Absicherung in A	1,45/220 – 240/10
Mitgeliefertes Zubehör	
Milchbehälter aus Glas	-
Entkalkungsmittel/Reinigungstabletten/Entkalkungskartusche	●/●/-
Gutschein für 1 kg Miele Kaffee	-

Mat.-Nr.	EAN-Nr.	Farbe	UVP inkl. MWST, inkl. vRB	vRB inkl. MWST	UVP exkl. MWST, exkl. vRB
11636320	4002516376361	ROGOPF	1'330.00	2.50	1'228.03
11636310	4002516376354	ALSM	1'330.00	2.50	1'228.03

Detaillierte Einbauskizzen unter www.miele.ch/einbauskizzen

Stand: Januar 2024

Miele Kaffeevollautomaten

Kaffeevollautomat

CM 5410 CH freistehend

Freistehend

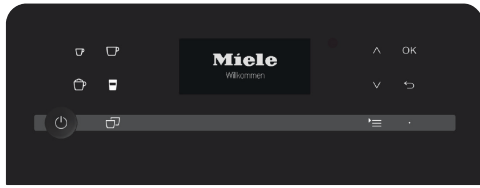

Typ-/Verkaufsbezeichnung	CM 5410 CH
Design	
Display	DirectSensor
Getränkespezialitäten	
Espresso/Kaffee/Kaffee lang/Ristretto/Long black	●/●/●/●/-
Cappuccino/Caffè Latte/Cappuccino Italiano/Café au lait	●/●/-/-
Latte Macchiato/Espresso Macchiato/Flat white/Caffè Americano	●/-/-/-
Heisswasser/Heisse Milch/Milchschaum	●/●/●
Grüner/Schwarzer/Kräuter-/Früchtetee	-/-/-/-
Genussvorteile	
AromaticSystem/AromaticSystemFresh	●/-
OneTouch/OneTouch for Two-Zubereitung	●/●
Aromaschonendes Kegelmahlwerk	●
Zweite Kaffeesorte in Form von Pulver möglich	●
Geniesserprofile programmierbar	2
Mahlgrad einstellbar/Mahlmenge programmierbar	●/●
Wassermenge/Wassertemperatur programmierbar	●/●
Vorbrühen/Milchmenge/Milchschaummenge programmierbar	●/●/●
Kaffee-/Teekannenfunktion	●/-
Bedienkomfort	
Individuelle Sprachauswahl/Tageszeitanzeige/Anzeige Datum	●/-/-
CupSensor	-
Stufenlos höhenverstellbarer Getränkeauslauf in cm	8,0 – 13,5
BrilliantLight	-
Fassungsvermögen Kaffeebohnen-Behälter in g	200
Fassungsvermögen Restbehälter in Stück	7
Fassungsvermögen Wassertank in l	1,3
Einschaltzeit programmierbar/Ausschaltzeit programmierbar	-/-
Stand-by-Zeit programmierbar/Uhrzeitspeicher in h	●/-
Expertenmodus/DoubleShot/Festwasseranschluss	-/-/-
Pflegekomfort	
Komfortable Reinigungsprogramme	●
AutoDescalc/AutoClean	-/-
Automatische Spülung der Milchleitung aus dem Wassertank	●
ComfortClean (Geschirrspülertaugliche Bauteile)	●
Entnehmbare Milchleitung/Brüheinheit	●/●
Effizienz und Nachhaltigkeit	
Energieeffizienzklasse	B
Jährlicher Energieverbrauch in kWh	66
Energiesparender Eco-Mode einschaltbar	●
Hausgeräte-Vernetzung	
Miele@home/WiFiConn@ct	-/-
RemoteService/SuperVision Anzeige	-/-
Sicherheit	
Inbetriebnahmesperre	●
Technische Daten	
Abmessungen in mm (B x H x T)	241 x 360 x 460
Länge Wasserzulaufschlauch/elektrische Zuleitung in m	-/1,2
Gesamtanschlusswert in kW/Spannung in V/Absicherung in A	1,45/220 – 240/10
Mitgeliefertes Zubehör	
Milchbehälter aus Glas	-
Entkalkungsmittel/Reinigungstabletten/Entkalkungskartusche	●/●/-
Gutschein für 1 kg Miele Kaffee	-

Mat.-Nr.	EAN-Nr.	Farbe	UVP inkl. MWST, inkl. vRB	vRB inkl. MWST	UVP exkl. MWST, exkl. vRB
11636300	4002516376347	SW	1'280.00	2.50	1'181.78

Detaillierte Einbauskizzen unter www.miele.ch/einbauskizzen
 Stand: Januar 2024
Miele Kaffeevollautomaten